

Produktkatalog og prisliste

LYNG TRIANGEL

Nr. 45
01. mars
2025

Triangel hurtigkobling - dagens og framtidens hurtigkoblingsystem

ISO-STANDARD NR. 11001-2



TRIANGEL



NORSK KVALITET

Innholdsfortegnelse

<u>Triangel adapter monteres på eksisterende hurtigkoblingsramme</u>	4
<u>Samtlige frontlaserkoblinger kan leveres med hydraulisk låsing</u>	4
<u>Triangel frontlasterkobling direktemontert</u>	5-7
<u>Triangel frontlasterkobling til minilaster/kompaktlaster</u>	8
<u>Overgangsrammer til minilaster/kompaktlaster, ikke Triangel</u>	8
<u>Overgangsrammer fra Triangel Redskapsdel forsterket til EURO / SMS / ÅLØ / EURO-COMBI ramme</u>	8-9
<u>Triangel traktordeler</u>	10-11
<u>Redskapsdeler for innsveising</u>	12
<u>Grunnmodeller (uten armer og toppstykke)</u>	12
<u>Hydrauliske toppstag</u>	13
<u>Triangel redskapsdeler for 3-punktfeste</u>	13-47
<u>Aggregat</u>	14
<u>Barkemaskin</u>	14
<u>Beitepusser</u>	15-17
<u>Betongblander</u>	17
<u>Feiemaskin</u>	17-18
<u>Flishugger</u>	19-20
<u>Forhøster/eksaktmaskin</u>	20
<u>Forkort/Graskorg</u>	20
<u>Frontstativ</u>	20
<u>Gaffelløfter</u>	20
<u>Gjødselmikser/Gjødselpumpe</u>	21
<u>Gjødselutstyr - Slangespreder</u>	22
<u>Gjødselutstyr</u>	22
<u>Gra-/Halmspreder</u>	22
<u>Gressklipper</u>	22
<u>Grubber</u>	23
<u>Grøftspyer</u>	23
<u>Halmsnitter</u>	23
<u>Halmblåser</u>	23
<u>Harv</u>	24-25
<u>Hogstaggretgat</u>	25
<u>Høstemaskin</u>	25
<u>Jordfreser/Rotorharv</u>	26-27
<u>Jordluffer</u>	27
<u>Koblingsramme</u>	27
<u>Komposthugger</u>	27
<u>Kompressor</u>	27
<u>Kornkrosser</u>	27
<u>Kran</u>	27
<u>Kunstgjødeselspreder</u>	28-29
<u>Laster</u>	29
<u>Løvblåser</u>	29
<u>Motvekstlodd</u>	29
<u>Naturgjødselspreder</u>	29
<u>Pallegaffel</u>	29
<u>Planeringsskjær</u>	30
<u>Plastlegger</u>	31
<u>Plog-K.K.Lien</u>	31
<u>Plog-Kverneland</u>	31

<u>Potetsetter/Hypper</u>	31
<u>Radgjødsler</u>	31
<u>Radrenser</u>	32
<u>Risknuser</u>	32
<u>Rundballegaffel</u>	32
<u>Rundballepakker</u>	33
<u>Rundballepresse</u>	33
<u>Rundballesnitter/-kutter</u>	33
<u>Rundballespyd</u>	34
<u>Silokniv</u>	34
<u>Silosvans</u>	34
<u>Skogsmaskin</u>	34
<u>Slangespreder</u>	34
<u>Slodd</u>	34
<u>Slåmaskin</u>	35-37
<u>Snøfreser</u>	38-39
<u>Snøplog</u>	40
<u>Stein-nedlegger</u>	40
<u>Steinplukker</u>	40
<u>Steinrive</u>	40
<u>Steinsvans</u>	40
<u>Storsekkløfter</u>	40
<u>Strømaskin</u>	41-42
<u>Såmaskin/kombimaskin</u>	43-44
<u>Traktorgraver</u>	44
<u>Transportskuffe</u>	44
<u>Trommel</u>	44
<u>Vedmaskin</u>	45-46
<u>Vendeplog</u>	46
<u>Venderive</u>	47-48
<u>Vinsj</u>	49
<u>Vossakasse</u>	49
<u>Tømmerkran</u>	50
<u>Åkersprøyte</u>	50-51
Armtyper	52-53
Toppstykker	54
Reservedeler	55
Informasjonsmateriell	55
Beholdere for ildsvarlig avfall	55
<u>Oversikt/tegninger av armtyper og toppstykker</u>	56-61

Triangel adapter monteres på eksisterende hurtigkoblingsramme

Varenummer	Navn	Pris
1300080102	Tilpasset SMS-ramme, for traktorer inntil 150 HK	13280
1320080102	Tilpasset SMS-ramme, for traktorer inntil 150 HK. Med feste for hydraulisk låsing*	14490
1300180102	Tilpasset SMS-ramme, for traktorer fra 150-300 HK	14910
1320180102	Tilpasset SMS-ramme, for traktorer fra 150-300 HK. Med feste for hydraulisk låsing*	15960
1300080102	Tilpasset EURO COMBI-ramme, for traktorer inntil 150 HK	13280
1320080102	Tilpasset EURO COMBI-ramme, for traktorer inntil 150 HK. Med feste for hydraulisk låsing*	14490
1300180102	Tilpasset EURO COMBI-ramme, for traktorer fra 150-300 HK	14910
1320180102	Tilpasset EURO COMBI-ramme, for traktorer fra 150-300 HK. Med feste for hydraulisk låsing*	15960
1300080104	Tilpasset ren Euro-ramme, for traktorer inntil 300 HK	14810
1320080104	Tilpasset ren Euro-ramme, for traktorer inntil 300 HK. Med feste for hydraulisk låsing*	15960
1300080101	Tilpasset ÅLØ type 3-ramme, for traktorer inntil 100 HK	13280
1320080101	Tilpasset ÅLØ type 3-ramme, for traktorer inntil 100 HK. Med feste for hydraulisk låsing*	14490
1300080118	John Deere D160 - D170 - D180 - 440R til SMS-ramme	13280
1320080118	John Deere D160 - D170 - D180 - 440R. Med feste for hydraulisk låsing*	14490
1300080113	Tilpasset Volvo BM stor-ramme	19010
1320080113	Tilpasset Volvo BM stor-ramme. Med feste for hydraulisk låsing*	20160

Samtlige frontlasterkoblinger kan leveres med hydraulisk låsing

Varenummer	Navn	Pris
2100000072	Blå sylinder og slanger, når kobles til 3. funksjon	3150
2100000076	Svart sylinder og slanger, når kobles til sikkerhetsfunksjon	3150

Tilleggsinformasjon

*For å få komplett hydraulisk låsing med sylinder og slanger må en av disse art.nr bestilles i tillegg:

- 2100000072: Blå sylinder og slanger, når kobles til 3.funksjon, veil. pris ekskl. mva kr **3150,-**
- 2100000076: Svart sylinder og slanger, når kobles til sikkerhetsfunksjon, veil. pris ekskl. mva kr **3150,-**

Triangel frontlasterkobling direkte蒙tert

Varenummer	Navn	Pris
1300080125	Tilpasset til Weidemann 1160	16170
1320080125	Tilpasset til Weidemann 1160. Med feste for hydraulisk låsing*	17330
1300080202	Fendt Cargo 3x65 - 4x75 - 4x80 - 5x85	16170
1320080202	Fendt Cargo 3x65 - 4x75 - 4x80 - 5x85. Med feste for hydraulisk låsing*	17330
1300080205	Trima 1120 - 1300 - 1310 - 1320	16170
1320080205	Trima 1120 - 1300 - 1310 - 1320. Med feste for hydraulisk låsing*	17330
1300080206	Trima 1520 - 1590 - 1610 - 1620 - 1640 - 1690 - 1790 - 1820	16170
1320080206	Trima 1520 - 1590 - 1610 - 1620 - 1640 - 1690 - 1790 - 1820. Med feste for hydraulisk låsing*	17330
1300080207	Tilpasset gamle lastere, se info nr. 14	16170
1320080207	Tilpasset gamle lastere, se info nr. 14. Med feste for hydraulisk låsing*	17330
1300080208	Malm Orstad m/skuffetipp	16170
1320080208	Malm Orstad m/skuffetipp. Med feste for hydraulisk låsing*	17330
1300080209	Malm Orstad	16170
1320080209	Malm Orstad. Med feste for hydraulisk låsing*	17330
1300080214	Gyro 4 -130, 300 HDA	16170
1320080214	Gyro 4 -130, 300 HDA. Med feste for hydraulisk låsing*	17330
1300080219	Ålø UM 670 - UM 690 - UM 960	16170
1320080219	Ålø UM 670 - UM 690 - UM 960. Med feste for hydraulisk låsing*	17330
1300080220	Vreten F 12 - F 14 - F 16 - F 17, smal	16170
1320080220	Vreten F 12 - F 14 - F 16 - F 17, smal. Med feste for hydraulisk låsing*	17330
1300080221	Vreten F 12 - F 14 - F 16 - F 17, bred	16170
1320080221	Vreten F 12 - F 14 - F 16 - F 17, bred. Med feste for hydraulisk låsing*	17330
1300080222	Chief Super 11 P - 14 P - 17 P, smal	16170
1320080222	Chief Super 11 P - 14 P - 17 P, smal. Med feste for hydraulisk låsing*	17330
1300080223	Trima 3.20 - 3.40 - 3.50 - 3.60 - 3.80 - 4.60 - 4.65 - 4.70 - 4.80, smal	16170
1320080223	Trima 3.20 - 3.40 - 3.50 - 3.60 - 3.80 - 4.60 - 4.65 - 4.70 - 4.80, smal. Med feste for hydraulisk låsing*	17330
1300080224	Trima 6.80 C+ - 7.65+ - 7.80+ - 7.85+ - 7.95+	16170
1320080224	Trima 6.80 C+ - 7.65+ - 7.80+ - 7.85+ - 7.95+. Med feste for hydraulisk låsing*	17330
1300080224	Trima 3.20 - 3.40 - 3.50 - 3.60 - 3.80 - 4.60 - 4.65 - 4.70 - 4.80, bred	16170
1320080224	Trima 3.20 - 3.40 - 3.50 - 3.60 - 3.80 - 4.60 - 4.65 - 4.70 - 4.80, bred. Med feste for hydraulisk låsing*	17330
1300080225	Ålø US 670 - 675 - 690 - 695 - 760 - 770 - 780 - 960 - 970 - 980	16170
1320080225	Ålø US 670 - 675 - 690 - 695 - 760 - 770 - 780 - 960 - 970 - 980. Med feste for hydraulisk låsing*	17330
1300080225	Ålø 1060 - 1070 - 1080 - 1085	16170
1320080225	Ålø 1060 - 1070 - 1080 - 1085. Med feste for hydraulisk låsing*	17330
1300080226	Ålø 720 - 750 - 760 - 920 - 930 - 940 - 950 - 1050, smal	16170
1320080226	Ålø 720 - 750 - 760 - 920 - 930 - 940 - 950 - 1050, smal. Med feste for hydraulisk låsing*	17330
1300080226	Veto F1 3940	16170
1320080226	Veto F1 3940. Med feste for hydraulisk låsing*	17330
1300080227	Trima 3.10 C	16170
1320080227	Trima 3.10 C. Med feste for hydraulisk låsing*	17330
1300080228	John Deere 551 - 631 - 583 - 633	16170
1320080228	John Deere 551 - 631 - 583 - 633. Med feste for hydraulisk låsing*	17330
1300080229	John Deere 661 - 751	16170
1320080229	John Deere 661 - 751. Med feste for hydraulisk låsing*	17330
1300080229	John Deere 653 - 663 - 683 - 753	16170
1320080229	John Deere 653 - 663 - 683 - 753. Med feste for hydraulisk låsing*	17330
1300080230	John Deere 531 - 533	16170
1320080230	John Deere 531 - 533. Med feste for hydraulisk låsing*	17330
1300080231	Stoll F51, bred	16170
1320080231	Stoll F51, bred. Med feste for hydraulisk låsing*	17330
1300080232	Stoll F8 - 10 - 15 - 30 - 35 - 50 smal	16170

Varenummer	Navn	Pris
1320080232	Stoll F8 - 10 - 15 - 30 - 35 - 50 smal. Med feste for hydraulisk låsing*	17330
1300080233	Stoll F 31 - 36, bred	16170
1320080233	Stoll F 31 - 36, bred. Med feste for hydraulisk låsing*	17330
1300080234	Sigma 4 PC 830	16170
1320080234	Sigma 4 PC 830. Med feste for hydraulisk låsing*	17330
1300080235	Mailleux MX 80, MX 100, MX 120	16170
1320080235	Mailleux MX 80, MX 100, MX 120. Med feste for hydraulisk låsing*	17330
1300080236	Trima 1690 - 1790 - 1820, bred	16170
1320080236	Trima 1690 - 1790 - 1820, bred. Med feste for hydraulisk låsing*	17330
1300080237	Trima 1390 - 1490, bred	16170
1320080237	Trima 1390 - 1490, bred. Med feste for hydraulisk låsing*	17330
1300080238	Ålø 1050 bred	16170
1320080238	Ålø 1050 bred. Med feste for hydraulisk låsing*	17330
1300080239	New Holland TL 510-520-720-730-740(Stoll)	16170
1320080239	New Holland TL 510-520-720-730-740(Stoll). Med feste for hydraulisk låsing*	17330
1300080239	Case IH LRA 65 - 75/LRZ 85 - 95 - 100 (Stoll)	16170
1320080239	Case IH LRA 65 - 75/LRZ 85 - 95 - 100 (Stoll). Med feste for hydraulisk låsing*	17330
1300080240	Ålø Q25 - Q35 - Q45 - Q55 - Q65 - Q75, bred	16170
1320080240	Ålø Q25 - Q35 - Q45 - Q55 - Q65 - Q75, bred. Med feste for hydraulisk låsing*	17330
1300080240	Trima Plus +8.3P + 7.3P +6.1P +5.1P +4.1P +3.4P +3.1P +2.3P +2.1P +1.1P	16170
1320080240	Trima Plus +8.3P + 7.3P +6.1P +5.1P +4.1P +3.4P +3.1P +2.3P +2.1P +1.1P. Med feste for hydraulisk låsing*	17330
1300080240	Quicke Q3, Q4, Q5, Q6, Q7	16170
1320080240	Quicke Q3, Q4, Q5, Q6, Q7. Med feste for hydraulisk låsing*	17330
1300080240	Massy Fergusson FL 3615 til 4621	16170
1320080240	Massy Fergusson FL 3615 til 4621. Med feste for hydraulisk låsing*	17330
1300080240	Massy Fergusson 900-serien	16170
1320080240	Massy Fergusson 900-serien. Med feste for hydraulisk låsing*	17330
1300080241	Ålø US Basic Q25 - Q35 - Q45 - Q55, smal	16170
1320080241	Ålø US Basic Q25 - Q35 - Q45 - Q55, smal. Med feste for hydraulisk låsing*	17330
1300080241	Trima US Basic +1.0 +2.0 +3.0 +4.0, smal	16170
1320080241	Trima US Basic +1.0 +2.0 +3.0 +4.0, smal. Med feste for hydraulisk låsing*	17330
1300080242	Track-lift 120 SL	16170
1320080242	Track-lift 120 SL. Med feste for hydraulisk låsing*	17330
1300080243	Hauer 50 - 70 - 90 - 110 - 130 smal	16170
1320080243	Hauer 50 - 70 - 90 - 110 - 130 smal. Med feste for hydraulisk låsing*	17330
1300080244	Hauer 110 - 130 - 150 - 170 bred	16170
1320080244	Hauer 110 - 130 - 150 - 170 bred. Med feste for hydraulisk låsing*	17330
1300080245	Mailleux MX8 - MX10 - MX112	16170
1320080245	Mailleux MX8 - MX10 - MX112. Med feste for hydraulisk låsing*	17330
1300080246	Isme 170	16170
1320080246	Isme 170. Med feste for hydraulisk låsing*	17330
1300080248	Track-lift 260	16170
1320080248	Track-lift 260. Med feste for hydraulisk låsing*	17330
1300080249	Trima 200-serien	16170
1320080249	Trima 200-serien. Med feste for hydraulisk låsing*	17330
1300080250	John Deere H310/H340	16170
1320080250	John Deere H310/H340. Med feste for hydraulisk låsing*	17330
1300080251	John Deere H360/H380	16170
1320080251	John Deere H360/H380. Med feste for hydraulisk låsing*	17330
1300080252	Claas FL 40	16170
1320080252	Claas FL 40. Med feste for hydraulisk låsing*	17330
1300080253	Hauer WX 70	16170
1320080253	Hauer WX 70. Med feste for hydraulisk låsing*	17330

Varenummer	Navn	Pris
1300080254	Hauer POM - SB 110	16170
1320080254	Hauer POM - SB 110. Med feste for hydraulisk låsing*	17330
1300080255	Isme 150	16170
1320080255	Isme 150. Med feste for hydraulisk låsing*	17330
1300080256	Stoll FZ 10 - 20, smal	16170
1320080256	Stoll FZ 10 - 20, smal. Med feste for hydraulisk låsing*	17330
1300080257	John Deere H260	16170
1320080257	John Deere H260. Med feste for hydraulisk låsing*	17330
1300080258	Trima Versa-X X56 X46 X36 X26	16170
1320080258	Trima Versa-X X56 X46 X36 X26. Med feste for hydraulisk låsing*	17330
1300080258	Quicke X1S, X2S, X3S, X4S, X5S	16170
1320080258	Quicke X1S, X2S, X3S, X4S, X5S. Med feste for hydraulisk låsing*	17330
1300080258	Massy Fergusson FLX-serien	16170
1320080258	Massy Fergusson FLX-serien. Med feste for hydraulisk låsing*	17330
1300080258	Massy Fergusson 900X-serien	16170
1320080258	Massy Fergusson 900X-serien. Med feste for hydraulisk låsing*	17330
1300080259	Stoll FZ 45	16170
1320080259	Stoll FZ 45. Med feste for hydraulisk låsing*	17330
1300080261	Isme 180 B	16170
1320080261	Isme 180 B. Med feste for hydraulisk låsing*	17330
1300080262	Dan-Kies	16170
1320080262	Dan-Kies. Med feste for hydraulisk låsing*	17330
1300080263	Veto FX 16 MP	16170
1320080263	Veto FX 16 MP. Med feste for hydraulisk låsing*	17330
1300080264	Claas FL 100, fra 2013 mod.	16170
1320080264	Claas FL 100, fra 2013 mod. Med feste for hydraulisk låsing*	17330
1300080266	Stoll FZ 40	16170
1320080266	Stoll FZ 40. Med feste for hydraulisk låsing*	17330
1300080267	Kubota LA 402 ST	16170
1320080267	Kubota LA 402 ST. Med feste for hydraulisk låsing*	17330
1300080268	John Deere 643 - 663 R	16170
1320080268	John Deere 643 - 663 R. Med feste for hydraulisk låsing*	17330
1300080269	John Deere 623	16170
1320080269	John Deere 623. Med feste for hydraulisk låsing*	17330
1300080270	John Deere D 160 - D 170 - D 180 - 440R	16170
1320080270	John Deere D 160 - D 170 - D 180 - 440R. Med feste for hydraulisk låsing*	17330
1300080271	Quicke Q8	17640
1320080271	Quicke Q8. Med feste for hydraulisk låsing*	18690
1300080272	John Deere 543 R	16170
1320080272	John Deere 543 R. Med feste for hydraulisk låsing*	17330
1300080273	John Deere 603 R	16170
1320080273	John Deere 603 R. Med feste for hydraulisk låsing*	17330
1300080274	New Holland TL 750-760-770-780(Stoll)	16170
1320080274	New Holland TL 750-760-770-780(Stoll). Med feste for hydraulisk låsing*	17330
1300080274	Case IH LRZ 120 - 130 - 150 - 160 (Stoll)	16170
1320080274	Case IH LRZ 120 - 130 - 150 - 160 (Stoll). Med feste for hydraulisk låsing*	17330
1300080275	Stoll 3016P - 3518P - 3820P smal	16170
1320080275	Stoll 3016P - 3518P - 3820P smal. Med feste for hydraulisk låsing*	17330
1300080276	Stoll 3016P - 3518P - 3820P bred	16170
1320080276	Stoll 3016P - 3518P - 3820P bred. Med feste for hydraulisk låsing*	17330
1300080278	Stoll FZ 41-29	16170
1320080278	Stoll FZ 41-29. Med feste for hydraulisk låsing*	17330

Triangel til minilastere/kompaktlastere - Triangel monteres på eksisterende hurtigkoblingsramme

Varenummer	Navn	Pris
1300080107	Triangel-adapter tilpasset til Schaffer Nordic 38 - 2024 - 2028 - 2336 - pluss pro	13650
1300080108	Triangel-adapter tilpasset Multione	13650
1300080108	Triangel-adapter tilpasset Avant	13650
1300080108	Triangel-adapter tilpasset Norcar	13650
1300080110	Triangel-adapter tilpasset Bobcat	13650
1300080111	Triangel-adapter tilpasset Schaffer	13650
1300080112	Triangel-adapter tilpasset Giant	13650
1300080114	Triangel-adapter tilpasset Weidemann WM-feste, adapter	13650
1300080115	Triangel direkteмонtert tilpasset Giant 337 - 580	13650
1300080119	Triangel-adapter tilpasset Merlo	13650
1300080123	Triangel-adapter til Zettermeyer 602(L30)	19010
1300080128	Triangel direkteмонtert tilpasset VM Loader 1026 - 1036	13650
1300080129	Triangel direkteмонtert tilpasset Thaler 2320	13650
1300080130	Triangel-adapter tilpasset S50 gravemaskinfeste	17330
1300080131	Triangel-adapter tilpasset S60 gravemaskinfeste	19010
1300080132	Triangel-adapter tilpasset S40 gravemaskinfeste	17330
1300080133	Triangel-adapter tilpasset Deici Apollo 25.6 teleskoplaster	13650
1300080135	Triangel-adapter tilpasset S50/60 kombi gravemaskinfeste	21740
1300080260	Genie GTH 2506 teleskoplaster	13650

Overgangsrammer til minilaster/kompaktlaster, ikke Triangel

Varenummer	Navn	Pris
1300080301	Overgangsramme fra EURO-kroker til Ålø type 3-ramme	13650
1300080302	Overgangsramme fra EURO-kroker til SMS-ramme	13650
1300080303	Overgangsramme fra SMS-kroker til EURO-ramme	13650
1300080304	Overgangsramme Ålø type 3-kroker til EURO-ramme	13650
1300080305	Overgangsramme fra 3-punktfeste til SMS-ramme. Husk å oppgi ønsket bredde på 3-punktfeste.	13650
1300080306	Overgangsramme fra HVM-kroker til Volvo BM stor-ramme	19430
1300080307	Overgangsramme adapter fra John Deere D160, D170, D180,440R til SMS-ramme	13650
1300080308	Overgangsramme direkteмонtert fra John Deere D160, D170, D180, 440R til SMS-ramme, eksisterende ramme tas av	13650
1300080310	Overgangsramme fra 3-punktfeste til Volvo BM liten ramme	13650
1300080311	Overgangsramme fra 3-punktfeste til Volvo BM stor ramme	19430
1300080314	Overgangsramme fra Claas Torion 738T teleskoplaster til SMS-ramme	13650
1300080320	Overgangsramme fra Avant til SMS ramme	13650
1300080320	Overgangsramme fra Norcar til SMS-ramme	13650
1300080320	Overgangsramme fra MultiOne til SMS-ramme	13650
1300080321	Overgangsramme fra Avant til EURO/COMBI ramme	16170
1300080321	Overgangsramme fra MultiOne til EURO/COMBI-ramme	16170
1300080321	Overgangsramme fra Norcar til EURO/COMBI-ramme	16170
1300080322	Overgangsramme fra Weidemann til SMS ramme	13650
1300080323	Overgangsramme fra Weidemann til EURO/COMBI ramme	16170

Overgangsrammer fra Triangel Redskapsdel forsterket til EURO / SMS / ÅLØ / EURO-COMBI ramme

Varenummer	Navn	Pris
1300080105	Triangel redskapsdel m/SMS-ramme	13650

Varenummer	Navn	Pris
1300080106	Triangel redskapsdel m/Ålø-ramme	13650
1300080109	Triangel redskapsdel m/EURO-ramme	13650
1300080116	Triangel redskapsdel m/EURO-COMBI ramme	18270

Triangel Traktordeler

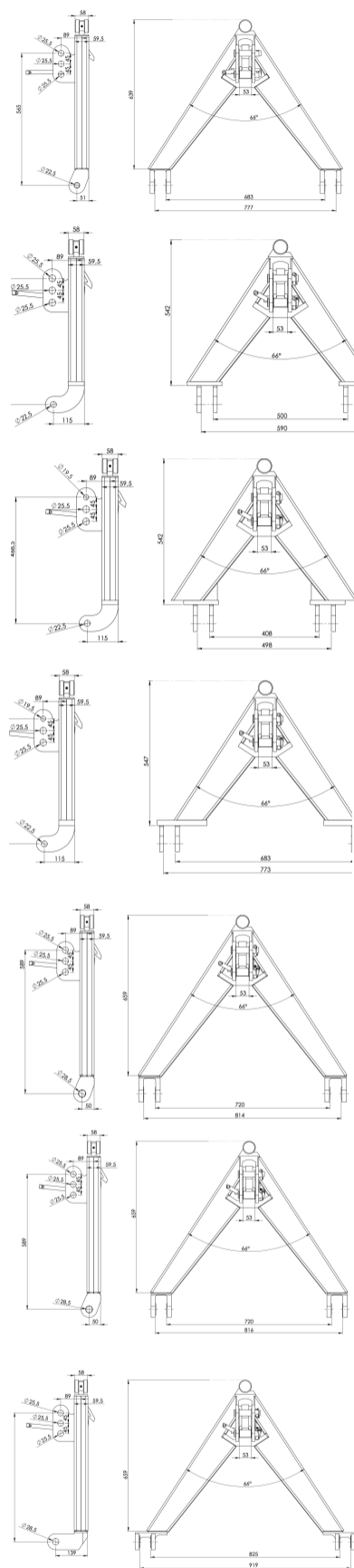

Varenummer	Navn	Pris
2100000039	Hydraulisk låsing til traktordel, komplett ettermonteringssett	4100
1100000101	Triangel traktordel kat. I	10080
1110000101	Traktorstørrelse Inntil 100 HK Br. 683 mm - Ingen byggelengde	
1110000101	Triangel traktordel kat. I med hydraulisk låsing. Komplet med slanger og sylinder.	14530
1100000150	Triangel traktordel kat. 0 mini til kompakt traktor	8510
1110000150	Traktorstørrelse inntil 100 HK Br. 500 mm - Byggelengde 50 mm	
1110000150	Triangel traktordel kat. 0 med hydraulisk låsing. Komplet med slanger og sylinder.	12580
1100000151	Triangel traktordel kat. 0 mini, til John Deere kompakt traktor	8510
1110000151	Traktorstørrelse inntil 100 HK Br. 408 mm - Byggelengde 50 mm	
1110000151	Triangel traktordel kat. 0 med hydraulisk låsing. Komplet med slanger og sylinder.	12580
1100000152	Triangel traktordel kat. 0 mini	8510
1110000152	Traktorstørrelse inntil 100 HK Br. 680 mm - Byggelengde 50 mm	
1110000152	Triangel traktordel kat. 0 mini med hydraulisk låsing. Komplet med slanger og sylinder.	12580
1100000202	Triangel traktordel kat. II	10080
1110000202	Traktorstørrelse inntil 100 HK Br. 720 mm - Ingen byggelengde	
1110000202	Triangel traktordel kat. II med hydraulisk låsing. Komplet med slanger og sylinder.	14150
1100000212	Triangel traktordel kat. II, forsterket	11130
1110000212	Traktorstørrelse inntil 150 HK. Br. 720 mm - Ingen byggelengde	
1110000212	Triangel traktordel kat. II forsterket med hydraulisk låsing. Komplet med slanger og sylinder.	15200
1100000203	Triangel traktordel kat. II	10710
1110000203	Traktorstørrelse inntil 100 HK. Br. 825 mm - Byggelengde 75 mm. Tilpasset fronthydraulikk og Walterscheid	
1110000203	Triangel traktordel kat. II med hydraulisk låsing. Komplet med slanger og sylinder.	14780

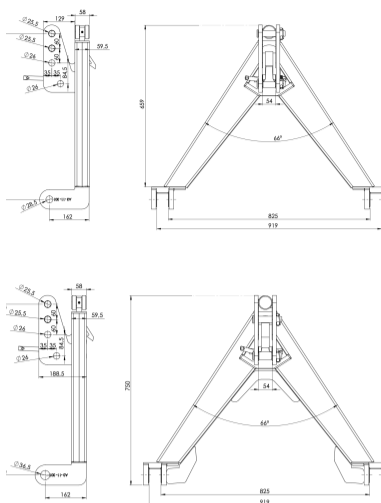

Varenummer	Navn	Pris
110000213	Triangel traktordel kat. II, forsterket	12500
	Traktorstørrelse inntil 150 HK. Br. 825 mm - Byggelengde 105 mm. Tilpasset fronthydraulikk og Walterscheid	
1110000213	Triangel traktordel kat. II med hydraulisk låsing. Komplet med slanger og sylinder.	16570
1100000300	Triangel traktordel kat. III, ekstra forsterket	14390
	Traktorstørrelse fra 150 til 300 HK Br. 825 mm - Byggelengde 105 mm. Tilpasset fronthydraulikk og Walterscheid	
1110000300	Triangel traktordel kat. III med hydraulisk låsing. Komplet med slanger og sylinder.	18460

Redskapsdeler for innsveising

Varenummer	Navn	Pris
402020000	Redskapsdeler for innsveising. Standard, lakkert	2150
402021000	Redskapsdeler for innsveising. Standard, ulakkert	2030
402025000	Redskapsdeler for innsveising. Forsterket, lakkert	2770
402026000	Redskapsdeler for innsveising. Forsterket, ulakkert	2650
402030000	Redskapsdeler for innsveising. For innstøping standard	3260
402031000	Redskapsdeler for innsveising For innstøping forsterket	3890
402040000	Redskapsdeler for innsveising. Mini (kat.0), lakkert	1890
402041000	Redskapsdeler for innsveising. Mini (kat.0), ulakkert	1760
402050000	Redskapsdeler for innsveising. Til Vossakasse	3650
402070000	Redskapsdeler for innsveising. Med 3-punktfeste	5150
402071000	Redskapsdeler for innsveising. Med 3-punktfeste, forsterket og ulakkert	6720
402075000	Redskapsdeler for innsveising. For innstøping std med 3-punkt	5510
402076000	Redskapsdeler for innsveising. For innstøping forst med 3-punkt	6040
402080000	Redskapsdeler for innsveising. Med parkeringsfot	4310
402090000	Redskapsdeler for innsveising. Med tilhengerkule	4730
402091000	Redskapsdeler for innsveising. Med traktorkrok	5150

Grunnmodeller (uten armer og toppstykke)

Varenummer	Navn	Pris
106501000	Standard grunnmodell uten armer og toppstykke	4940
107001000	Standard grunnmodell uten armer og toppstykke	4940
107401000	Standard grunnmodell uten armer og toppstykke	4940
107801000	Standard grunnmodell uten armer og toppstykke	4940
108301000	Standard grunnmodell uten armer og toppstykke	4940
108701000	Standard grunnmodell uten armer og toppstykke	4940
236501000	Forsterket grunnmodell uten armer og toppstykke	5750
237001000	Forsterket grunnmodell uten armer og toppstykke	5750
237401000	Forsterket grunnmodell uten armer og toppstykke	5750
237801000	Forsterket grunnmodell uten armer og toppstykke	5750
238301000	Forsterket grunnmodell uten armer og toppstykke	5750
238701000	Forsterket grunnmodell uten armer og toppstykke	5750
239301000	Forsterket grunnmodell uten armer og toppstykke	5750
267401000	Ekstra forsterket grunnmodell uten armer og toppstykke	6870
267801000	Ekstra forsterket grunnmodell uten armer og toppstykke	6870
268301000	Ekstra forsterket grunnmodell uten armer og toppstykke	6870
268701000	Ekstra forsterket grunnmodell uten armer og toppstykke	6870
269301000	Ekstra forsterket grunnmodell uten armer og toppstykke	6870
278301000	Ekstra forsterket grunnmodell uten armer og toppstykke	7290
278701000	Ekstra forsterket grunnmodell uten armer og toppstykke	7290
279301000	Ekstra forsterket grunnmodell uten armer og toppstykke	7290

Hydrauliske toppstag

Varenummer	Navn	Pris
1400954802	Byberg Duplostag 4300	8310
1400955302	Byberg Duplostag 4300	8310
1400955802	Byberg Duplostag 4300	8310
1401255302	Byberg Duplostag 6002	11165
1401255303	Byberg Duplostag 6002	11165
1401255802	Byberg Duplostag 6002	11165
1401255803	Byberg Duplostag 6002	11165
1401256302	Byberg Duplostag 6002	11165
1401256303	Byberg Duplostag 6002	11165

Agregat

Varenummer	Navn	Pris
1070010102	Elcos 12kw - 16kw	6130
1070010202	Østerbø 20 kw - 40 kw	6130
1070011002	Elbe Geko	6130
1070011102	Mase GP 30	6130
1070011902	GT 2 fas	6130
1070012702	ØM GP 30	6130
1070016802	Mosa GXT traktoraggregat	6130
1070017202	Gebe Farmer 20 - 40 - 45 - 60	6130
1074010102	GeBe Farmer type 15	6130
1074011102	Mecc Alte 40 KW	6130
1078010302	Eurogen GB 20 - GB 40	6130
1078010402	Meccalee 40 kw	6130
1078010402	Genetech	6130
1078012702	ØM GP 44	6130
1078014903	Igland vedmaskin	6130
1078017002	Gebe Farmer F25 - F60	6130
1083010902	Kvænums jernaggregat	6130
1083012702	HMV hydraulisk aggregat	6130
1083014902	Kvanumsjern	6130
1083015202	Gebe traktoraggregat SK 225 SM	6130
1083016903	Genetech 63/70KVA	6130
1087010301	Mastek PTO kompressor	6130

Barkemaskin

Varenummer	Navn	Pris
2370010402	Neuhauser	7040

Beitepusser

Varenummer	Navn	Pris
1060011002	Maschio trincia vita	6130
1060011003	Del Morino Flipper 160 - 185	6130
1065012703	P. Lindberg DPS 175 beitepusser	6130
1070010402	Perfekt 240 KC	6130
1070011102	Mateng EF 195	6130
1070011903	Terranova TV - Hver arm knekkes 50 mm innover	6130
1074011907	Sovema klippepanne - Hver arm knekkes 40 mm innover	6130
1074012103	Muthing MU-E hydro 180	6130
1074012502	Rotamek RMD180	6130
1078010402	Kuhn BNE 150 - 180 - 210	6130
1078010402	Oljetank til Igland	6130
1078010407	Nobili BNE 180	6130
1083010302	Conor 6000 / 9000	6130
1083010403	McConnell Magnum	6130
1083010407	Spearhead 2000-3W	6130
1083011102	Terranova TR	6130
1087010107	Kuhn WMU 230 - 265 - 305	6130
1087010302	Mc Connel	6130
2065506800	Kverneland FH 180 - FH 225	7040
2083321903	Kellfri 280, vertikal klipper - Armene sideforskyves 90 mm parallelt	7040
2083441000	Kuhn BP 30 beitepusser	7040
2083442500	Muthing MU-H / MU-L	7040
2360010202	GEO EFGC 195 beitepusser	7040
2360017002	Sovema SPA-180	7040
2365012502	Rinieri SVR	7040
2365017004	Kellfri VKM 145 beitepusser	7040
2370010402	Zanon TFZ og UN1	7040
2370010402	Perfect KP 210	7040
2370010402	Maschio Barbi 180	7040
2370011102	Cabe slagklipper/beitepusser TEN/SUPER 180-220	7040
2370011724	INO	7040
2370012502	Kellfri VKM 195 -VKM 175	7040
2370012502	Del Morino 250 H Levante	7040
2370012702	Kverneland FM 120 - 150 - 180	7040
2370017003	Kellfri XKH1 185 beitepusser	7040
2370017004	Tehnos LS170LW beitepusser	7040
2374010402	Perfekt RN 225 - T 250	7040
2374010402	Maschio BL 170 - 190 - 210	7040
2374010402	Del Morino Farm 214 M	7040
2374010407	Sovema VF1 - VF2	7040
2374010904	Sitrex SM 230 P	7040
2374010920	Sovema VSI 220	7040
2374011102	Kellfri TR 275/TR300	7040
2374011103	Agrimaster KL 250 - FL 250	7040
2374012502	Perfekt LF 2215	7040
2374012502	Agri 145	7040
2374014820	Citrex SM 180	7040
2374014902	Kellfri 185	7040

Varenummer	Navn	Pris
2378010902	Sovema PD 180	7040
2378011124	Kverneland FHS 155 - FHS 200 - FHS 230 - FHS 250 før 2014	7040
2383010124	Kellfri VKM 250	7040
2383010202	Kverneland KD 920 / 928	7040
2383010202	Breviglieri T120	7040
2383010302	Trejon Berti EKRS 250	7040
2383010302	Sovema GC 220	7040
2383010302	Pøttinger Nova Cat 225 HED	7040
2383010302	Muratori MT230	7040
2383010402	Stensballe H90V - 300 High Power	7040
2383010402	Maschio BL 210	7040
2383010402	Kuhn BKE 180 - 210 - 230 - 250	7040
2383010402	Feraboli FTL/C	7040
2383010402	Cabe slagklipper/beitepusser TEN/SUPER 250-280	7040
2383010402	Cabe slagklipper/beitepusser EN/TA	7040
2383010402	Marchio Corazza	7040
2383010403	Sovema FC 290	7040
2383010802	Votex PT 3 270 - 360 - 450 - 540	7040
2383011002	Mateng F.US/J205H	7040
2383011102	Perfekt Slagklipper	7040
2383011102	Kverneland Fx 230 Fx 255 - Fx 300 - Fx 320	7040
2383011102	Cabe slagklipper/beitepusser ENA/F1	7040
2383012702	Feraboli FPL	7040
2383014403	Bomford TMP 1242 kantklipper	7040
2383014407	Ilsbo krattknuser - Krever spesial arm i 20 mm	7040
2383014902	Berti EKR S200 -S250 - S300	7040
2383014902	Hanmey AGN200 Twin Axle beitepusser	7040
2383015002	Tehnos L220LW beitepusser	7040
2383015207	Ilsbo krattknuser, type S 120/150 med fjærutløser - 1 arm, 60 mm større H-mål	7040
2383016702	Kellfri kantklipper 35	7040
2383502100	Agrimaster KL225SW	7040
2383512500	Muthing MU-M / MU-M PRO / TL	7040
2387010202	Kverneland MB 2200, La Garde	7040
2387010302	Willibald	7040
2387010302	Stensballe, slagkutter	7040
2387010302	ORSI Farmer 206 / 207	7040
2387010302	Feraboli Arizona F 1750 H F 2250	7040
2387010302	Perfect 185	7040
2387010302	Ilsbo M160S med sideforskyvning krattknuser	7040
2387010324	Kverneland FHS 155 - FHS 200 - FHS 230 - FHS 250 fra 2014	7040
2387010324	Ilsbo M160S standard krattknuser	7040
2387010902	Kuhn 181 TB - 210TB - 211 TB	7040
2387011002	Berti TA 200	7040
2387011102	Emy	7040
2387012107	Kverneland Lagård, kant klipper	7040
2387101900	Kuhn VKM 240 - 280 TB - 305	7040
2387101900	Kuhn BPR 305	7040
2387251111	Ferri MKD 230 frontmontert	7040
2387537128	Zanon TMC 1700/1900	7040
2393010302	Dragone VL 240, slagklipper	7040
2393012702	Spearhead Roller Mover, klippespade	7040

Varenummer	Navn	Pris
2393537128	Zanon TMC 225	7040
2397010902	Kuhn kantklipper TBE 210 - 230	7040
2397014402	Fransgård FKR-150 krattknuser	7040
2683011102	Berti kantklipper, type FB/P 500	8300
2683011202	Kuhn BPR 28	8300
2683012502	MU-M600	8300
2683012702	Spearhead Twiga kantklipper	8300
2683013802	Trejon Optimal M 160	8300
2683016302	Maschio Bisonte 280 beitepusser	8300
2683241905	Seppi OLS 250	8300
2683506700	Kverneland FRH 235/280/320	8300
2683525802	Kverneland FXJ Chopper	8300
2687010402	Agrimaster KL190S	8300
2687015202	Kverneland FRO 235 - 280 - 325	8300
2687015202	Tehnos MU 220LW - MU 250LW beitepusser	8300
2693011303	Kverneland Chopper FXN 195-235-280-320	8300
2693012702	Feraboli FPLV/M	8300
2693014702	Agroquip RB 160 - 180 - 200	8300
2695014902	Kellfri WKL 140 - 180 - 220 kantklipper	8300
2787017002	Kverneland FHP	8770
2795017002	Kverneland FHP plus	8770
10100011003	AgroQuip BP 140 beitepusser	6130
107001040211	Del Morino FMRD 180 klippepanne - Kat. I - armer og toppstykke	6130
107001250311	Sovema VF-2 180 beitepusser	6130

Betongblander

Varenummer	Navn	Pris
2378011403	Gerhard Eckart MP 600 SE	7040
2383011003	Eckart	7040
2683011402	Fliegl tvangsblender 802 SS	8300
2687011302	Fliegl tvangsblender 800 - 600 L	8300

Feiemaskin

Varenummer	Navn	Pris
1065010102	Spearhead RS 19	6130
1070010202	CN	6130
1070010302	Stenholle	6130
1070010402	Junkkari HJ 200 GT, feiekost	6130
1070010907	OHIO	6130
1074010302	Tokvam	6130
1074012702	Redexim Speed-Clean kunstgresskost	6130
1083010302	Tank til Dalen feiemaskin	6130
1083010302	KH	6130
1083010302	Elkjær	6130
1083010302	Byes traktorkost TK 2300	6130
1083010302	Bema	6130
1083010302	Tuchel-sweep plus 590	6130
1083010402	Tuckel industrikost	6130

Varenummer	Navn	Pris
1083014402	Ducker HDK 2400 B	6130
1087010302	Spragelse 075	6130
1087016703	Stark THM 2500 / 3000	6130
2072280000	Holms SL280C feiekost	7040
2383015203	Sami 0116	7040
106001090211	Redexim Combi-Groom kunstgressbørste	6130

Flishugger

Varenummer	Navn	Pris
1065011002	Farmi CH18 flishugger (bruk kat. II foring)	6130
1065011102	Farmi CH 140 - CH 150 - CH 160 - CH 180	6130
1065011102	Farmi CH 100 F	6130
1065011902	Lindana TP 760 PH	6130
1070010402	Jinma	6130
1070010403	Loma 30HP	6130
1070010902	Wood chipper WC 88	6130
1070010902	Wood Chipper 68	6130
1070011102	EcoWee BX 92	6130
1070012702	Bear-Cat 71854 B - 72854 S	6130
1070012702	Bear-Cat 5540	6130
1070016802	Stiler BX 92 R	6130
1070017003	Red Dragon Professional RT-690R flishugger	6130
1074011002	Junkkari HJ 6R	6130
1074011102	NHS	6130
1074014903	Kellfri 12-WC15H	6130
1078010102	Kellfri 13-WC15H	6130
1078010301	Wee WCX72 flishugger	6130
1078010302	Eidsbu	6130
1078010402	Pezzalato 140	6130
1078010403	Pezzolato H 780 / 200 / PZ 250	6130
1078010902	Junkkari HJ 4 M - HJ 5 - HJ 10 H	6130
1078011002	Kellfri 13-WC17H2	6130
1078012502	Agroquip FH 180 flishugger	6130
1083010103	Ducker H760	6130
1083010302	PC 942	6130
1083010302	Green Line	6130
1083010302	Bruks, type 722	6130
1083011002	Junkkari HJ 250 G - HJ 252 G	6130
1083011003	Wee WC72R flishugger	6130
1083011902	Lindana TP 250	6130
1083012702	NHS 720 - 840	6130
1083015202	Woods Chipper, mod. 8	6130
1087010402	Lindana TP 150 - TP 160 - TP 200 - TP 230 - TP 270	6130
1087011102	Lindana TP 760 V	6130
1087016802	Lindana TP 960 VH	6130
2070062700	EcoWee BX 62	7040
2070062700	EcoWee BX 42 - BX 52 - H-mål 350 mm	7040
2074060200	Kellfri 62 R	7040
2378010402	Jensen A328	7040
2378011102	Farmi CH 260	7040
2378014402	EDS By 2.5 m	7040
2383010402	Junkkari HJ 170	7040
2383010402	Farmi Proti CH 27	7040
2383010902	NHS 300 PTO	7040
2383011002	NHS 220 - 300	7040
2383016703	Lindana TP 175 PTO	7040
2387011102	Junkkari HJ 200 G - HJ 260 - HJ 261 - HJ 262	7040

Varenummer	Navn	Pris
2387016803	Farmi CH27 flishugger(stor)	7040
2393010902	Jensen A425	7040
107001440212	Woodland/Mills WC88 flishugger	6130
107401190111	Wee WC 52 R	6130
107801040211	Pezzalato 110 - Kat. I oppe og nede	6130
108301030312	Lindana TP 130 - NB! Dobbelfeste / spesialører kat. 1	6130

Forhøster/Eksakthøster

Varenummer	Navn	Pris
1083010302	Feraboli eksakthøster	6130
1083010802	Elho DC 1700 S dobbelkutter	6130
2083060300	Junkkari dobbelkutter, Tupla 170	7040
2083060800	JF FC 850 - JF Stoll 855	7040
2083064800	JF HS 1300	7040
2084230400	Taarup finsnitter 622	7040
2084230800	Taarup - DM1350 - DK1500	7040
2084230900	Taarup finsnitter 516	7040
2084230900	Taarup TA 516	7040
2084236200	Serigstad m/høyt tårnfeste (1985/fra 2003)	7040
2085165500	Taarup 105	7040
2383010302	Kemper finsnitter C1200 - C2200 front-/bakmontert	7040
2683010902	Taarup eksaktsnitter 513	8300

Forkorg/Graskorg

Varenummer	Navn	Pris
1074010202	Slattum	6130
1078010102	AMV	6130
1078010302	Austefjord	6130
1078015202	IAE kraftforautomat	6130
1083010302	Dalen 1296	6130
1083010402	Fiona ST 2.5 grasbag	6130

Frontstativ

Varenummer	Navn	Pris
2072250000	Serigstad fatstativ	7040

Gaffelløfter

Varenummer	Navn	Pris
1074010402	Lien	6130
1083010101	Dalen	6130
1083010302	TKS	6130

Gjødselmikser/Gjødselpumpe

Varenummer	Navn	Pris
1074010202	Ole G. Jærbu-pumpe T2 VV - T2L - T2H - T1	6130
1074010302	Vogel R 120 S Rekord	6130
1074010302	Doda, type D12	6130
1074010401	Vogel R 300	6130
1074010402	Ocmix OCT 100, K6P	6130
1074010902	Garcia alle typer	6130
1074012502	Kover/Ferrari gjødselpumpe	6130
1078010102	Moi pumpe Jet, Moi Elba	6130
1078010204	Moi kombipumpe	6130
1078010403	Moi, mobil, sentrifugal	6130
1078010412	Moi lav-bygd mikser	6130
1078010903	Moi stavmixer	6130
1078016802	Moi universalpumpe, type 10 - 20	6130
1078017002	Moi høy-bygd mikser	6130
1083010102	Doda L24/L27/L35	6130
1083010302	Alfa Laval TM	6130
1083010402	Samson MXP/MXH	6130
1083014402	Rekord Z3-Z4 høybygd gjødselmikser	6130
1087010403	Rekord høybygd gjødselmikser	6130
1087011103	Moi high-flow 80K høytykkpumpe	6130
2078350903	Ole G. Jærbu-pumpe VT2	7040
2083590800	SlurryKat Doda HD 35	7040
2093011003	Rekord gjødselpumpe	7040
2093011004	Rekord	7040
2093015205	Alfa Laval TP 55S - TP 355S	7040
2093016803	Picon	7040
2095015202	Hill 4.0 - 7.0 - 9.0 m	7040
2383010302	SlurryKat DM	7040
2387436400	Duun gjødselpumpe SP 200 - SP 400	7040
2387436400	Duun propelltårn PT 240	7040
2387436400	Duun propellomrører PO 50 / 70	7040
2683010302	Ørum tårnmikser	8300
2687010302	JOS	8300
2693010302	Moi Proff	8300
1083015202	Kover FM 4.5 gjødselmixer	6130

Gjødselutstyr - Slangespreder

Varenummer	Navn	Pris
1074010302	Rekord	6130
1078010102	HMV GS 2	6130
1078011002	Moi, spredemodul / slangetrommel	6130
2683010518	Moi Bomech stripebom, med faste tapper	8300
2693014502	SlurryKat stripespreder - Armer knekkes 10mm ut hver	8300
2693014502	SlurryKat Low-Line slangebom 9.0 m	8300
2693015202	SlurryKat stripebom	8300

Gjødselutstyr

Varenummer	Navn	Pris
1074012102	Moi Duplex Slangetrommel	6130
1078010402	Moi Duplex Slangespreder sammenkoblet	6130
1078010402	HMV stripespreder 12-15 m	6130
1078011302	Moi Duplex spredemodul	6130
1078015202	Mastek MKSM 15025 gjødselpumpe	6130
2083590800	SlurryKat 600-800-1000 slangetrommel	7040
2083623800	Mastek MKSM 18303 slangetrommel	7040
2383012702	Moi Bomech stripenedlegger	7040
2383014402	Mastek MKSM 13439 slangetrommel	7040
2383014702	HMV GM750/GM900 stripespreder	7040
2683010518	Bomech 9m alpine (MOI) gjødselspreder, med faste tapper	8300
2683015202	Mastek MK SM 15028 slangespredebom	8300
2683010518	Moi Bomech stripebom, med faste tapper	8300

Gras-/Halmspreder

Varenummer	Navn	Pris
2693012702	Tomahawk 808	8300

Gressklipper

Varenummer	Navn	Pris
1065011907	Sovema EM 2/72	6130
1070010402	Sovema GC 220	6130
1074010402	Stensballe	6130
1083010102	Sovema ENH 96	6130
1083010302	Sovema	6130
2374011004	Sitrex SM 180 P	7040
2374015203	Perfect DR 365	7040
107001040411	Wessex CMT 180 frontklipper	6130
107001670311	Wessex CRX180 bakklipper	6130

Grubber

Varenummer	Navn	Pris
2370010302	Agrodan	7040
2378010302	Bowlund	7040
2383013802	Marsk Stig	7040
2387010102	OMME 9 tinns	7040
2387010902	MAC	7040
2683010302	Vogel & Noot skålgrubber	8300
2683010302	Väderstad djupkultivator type SK	8300
2683552702	Kverneland 7 tinns	8300
2687010403	Kverneland CLC	8300
2687011203	Vogel & Noot UPD 3.0 m	8300
2687013802	Kverneland CLA 9 tinns	8300
2687013802	Kverneland automatgrubb	8300
2693013802	Dal-Bo Ratoon 3 meter	8300

Grøftspyler

Varenummer	Navn	Pris
1074010402	Lauvlispyleren	6130

Halmsnitter

Varenummer	Navn	Pris
1070010302	JF Cormall HDH 40	6130
1070010420	JF HS 160	6130
1083010803	Falc	6130
2383010302	Kverneland	7040
2383010320	Nobili BNG 230	7040
2383010902	Feraboli FM2850	7040
2383012502	Kellfri 3.0	7040
2383012702	Kverneland FXJ 300	7040
2387010302	Feraboli Florida 2000 / 2600 / 3200	7040
2387010402	Sovema FC	7040
2387015222	Falc Super Alce - Eksisterende toppstykke tas bort	7040
2387015807	Kuhn RM 240 - 280 - 320	7040
2687015202	Teagel 7100 halmutlegger	8300

Halmblåser

Varenummer	Navn	Pris
2795011003	Kuhn Primor 2060 HE, med faste tapper	8770

Harv

Varenummer	Navn	Pris
1065012702	Stensballe MR 150 L3	6130
1070010902	Arena-Master Supreme 200cm ridebaneharv	6130
1074010402	Gering rotorharv RM 190/RM 210	6130
1074010402	Einböck langfingerharv (ugrasharv)	6130
1078012702	Feraboli Rotomek RMD 180	6130
1078016903	Platz Max Multi 200cm ridebaneharv	6130
1083010302	Hatzenbichler ugrasharv alle bredder	6130
1083010302	FMA Elite såbed harv	6130
1083010302	Einböck FZ HE ugrasharv	6130
1083010402	He-Va ugrasharv	6130
1083011002	CMN ugrasharv	6130
1083011203	Kverneland TLA	6130
1087010307	Nærbø, Mose & gjødselharv	6130
2370010402	Fransgård S-tinn T24/30	7040
2378012702	Tume 3001 W	7040
2383010102	Amazone KG horisontal kultivator	7040
2383010302	He-Va kultidan m/flextrekk	7040
2383010302	Potilla SK 450	7040
2383010402	Howard rotorharv HK 25	7040
2383010402	Amazone KE rotorharv 3000	7040
2383010902	Kverneland modell M	7040
2383011102	Dalbo Dinko Classic D 300	7040
2383012702	He-Va Dr-Weeder ugrassharv	7040
2383015203	Inter-Tech mose/gjødselharv	7040
2387010302	Feraboli rotorharv 2000/36	7040
2387010302	Feraboli, rotorharv	7040
2387010302	Amazone Pegasus	7040
2387010902	Wederstad HJ	7040
2387010907	Kverneland TLC-E	7040
2387011002	Amazone KE 303	7040
2387011220	Hankmo 78 spaknivharv	7040
2387013802	Väderstad, stubbkultivator ZS 3-13	7040
2387014402	Kellfri moseharv 4,0m	7040
2683010902	Kverneland CLM, 4.0M kultivator	8300
2683010902	Kverneland CLD	8300
2683010902	Ares TL skålharv	8300
2683011102	Amazone Catros 3001, skålharv	8300
2683012502	Amazone KE 253 rotorharv	8300
2683014403	Lemken Smaragd 9/300	8300
2683014702	Maschio Veloce 30 9D skålharv	8300
2683302700	Amazone KX 3000	8300
2687010302	Famarol rotorharv 3.0 m	8300
2687010902	Wäderstad CS 12 kultivator	8300
2687012702	Kuhn horisontal rotorharv HR 1002 - 3002 - 3003D - 3004D	8300
2687012702	Ares TL frontharv / TXL skålharv	8300
2687012702	Wäderstad Carrier CR 300	8300
2687015202	Einböck Pneumatic star 600	8300
2687015207	He-Va Mega Dan kultivator	8300

Varenummer	Navn	Pris
2693010324	MASCHIO Drago	8300
2693012702	Kverneland turbo stubbkultivator	8300
2783014702	HE-VA Grass-Roller harv	8770
107001430211	Floor-Care One ridebaneharv NG 2,2m	6130
107401130211	Floor-Care One 2,2 ridebaneharv	6130
268701110733	HE-VA Disc-Roller, skålharv	8300
269601270732	Wäderstad Carrier CR 300, slep	8300
278301100223	Amazone KE3001 harv	8770
2687015207	Väderstad, NZ M	8300
278301470232	Lemken Heliodor 9 skålharv-faste tapper	8770

Hogstaggregat

Varenummer	Navn	Pris
2670010301	Niab stegmater	8300

Høstemaskin

Varenummer	Navn	Pris
1083010302	Samon løkavtropper	6130
1083010320	Kverneland 101, maishøster	6130
2370010402	Asa-Lift standard, gulrothøster	7040
2383010302	Asa-Lift VR-135, løkopptaker	7040
2683011203	Tume, gulrothøster	8300

Jordfreser/Rotorharv

Varenummer	Navn	Pris
1065010302	Maschio rotorharv type A-W	6130
1065016702	DelMorino URT 150	6130
1074010407	MAS bedfres	6130
1078010302	BML seksjonsfres	6130
1083010302	Rabe, rotorharv, MKE	6130
2078250102	Trima FN 160	7040
2360016801	Del Morino URT 186 HF	7040
2365010307	Kverneland F 225 - FH 225 - 120/235	7040
2370013802	Kverneland PL 160 S / KLH 160 S	7040
2378016922	Comeb IS 130 stubbfres	7040
2383010302	Maschio Typo B 120 - 180 - 220	7040
2383010302	Maschio Delfino Trima	7040
2383010302	Kuhn EL 122	7040
2383010302	Kuhn EL 92-205	7040
2383010302	Emy bedfres	7040
2383010307	Kverneland horisontal rotorharv PH 9 - 13 - 18	7040
2383013802	Kverneland CLS	7040
2383014920	Tume 300 rotorharv	7040
2383015203	Rabe 400	7040
2383540402	Forigo D45 / 150	7040
2387010102	Kverneland PHB 13/300	7040
2387010102	Kverneland/Maletti PHB 18S 300 - RP 360	7040
2387010302	Lely Terra 33	7040
2387010402	Maschio Bedfres VCBCC230	7040
2387300300	Kverneland GS 80/120/175	7040
2387303800	Kverneland GS 60 jordfres	7040
2387304400	Kverneland rotorharv NG 12 - 14 - 18 - 250 M4	7040
2387304400	Kverneland rotorharv FX 230 - GN300	7040
2387305200	Kverneland NG M 251 rotorharv	7040
2393010302	Maschio Dario DS	7040
2393012702	Maschio C og SC	7040
2683010102	Kuhn EL 162	8300
2683010302	Hermes rotorfres	8300
2683011302	Kverneland GS121 stivtinnfres	8300
2683012702	MAS bedfres, type AF 140 S	8300
2683300400	Kverneland rotorharv NGS 301	8300
2683305800	Kverneland NGS 301	8300
2687010102	Kuhn EL 80 - 100 - 131 - 180 - 81M - 100N - EL71	8300
2687010103	AIO horisontalfres (utforing til 955 mm)	8300
2687010302	Kuhn EL 122 - EL 142	8300
2687010402	Meri Crusher MJ 2.3	8300
2687010903	Maschio Delfino super 3000	8300
2687011103	Maschio RSE 165	8300
2687011202	Wessex RC190 jordfres	8300
2687012702	Kuhn HRB 202 - HRB 252 - HRB 302	8300
2687015202	Maschio Rapido rotorharv/jordfres	8300
2687300300	Kverneland K-80/K-100 stivtinnfres - KZ 80/KZ 100	8300
2687300300	Feraboli Master 2500	8300

Varenummer	Navn	Pris
2687300300	Feraboli 235 U 24	8300
2687300300	Feraboli TOP 2500/3000	8300
2687434900	Comeb ZMRP300 fres	8300
2697581200	Kverneland S-serie rotorharv	8300
2787012501	Morelli 3000	8770
107401270312	Woodland Mills WG 24 - kat 1 trekkarm	6130
108301030211	Agroquip TL180 jordfres	6130

Jordluffer

Varenummer	Navn	Pris
1060016804	Verti-Drain 72-12 - Armene knekkes tot. 45 mm innover	6130
1065010402	Multi Spike	6130
1065011102	Charterhouse Verti-Top	6130
1065011103	Wertidrain 120	6130
1078010302	Charterhouse Multi Spike 135 - Armene knekkes tot. 40 mm innover	6130

Koblingsramme

Varenummer	Navn	Pris
2383010302	Dalen	7040

Komposthugger

Varenummer	Navn	Pris
1078010302	Loma 50 HP	6130

Kompressor

Varenummer	Navn	Pris
1065014902	Koberg T 75	6130
1078011311	Koberg 15	6130
2365547003	AMA H 1214W	7040

Kornkrosser

Varenummer	Navn	Pris
1083010202	Murska 350S/700S	6130

Kran

Varenummer	Navn	Pris
2398010302	SMV 230	7040
2683011203	Tume griplaster	8300

Kunstgjødselspreder

Varenummer	Navn	Pris
1065011303	Bogballe/Bøgballe 325/225	6130
1065015709	Triolett TS 420 - TS 450	6130
1070010102	Amazone 300	6130
1074010102	Cavallo C 403 N / C 503 N	6130
1074010302	Nordsten SCP 600	6130
1074010903	Bogballe/Bøgballe B 700 / B 1000 - Info. nr. 8	6130
1074011302	Eurospand Sansone	6130
1078010302	Rondini SR 810/S - SR 610/S	6130
1078010302	Rondini SR 950 / DD	6130
1083010102	Ylø Viska 600 L	6130
1083010102	Vibrax	6130
1083010302	Rondini SQ 800 FF	6130
1083010302	Gyro LS 1000	6130
1083010302	Gyro L 700	6130
1083010302	Agrimix TRX 1000	6130
1083010307	Lely Centerliner 1500 SE	6130
1083010402	Øverum Tive 812	6130
1083010802	Bogballe/Bøgballe BN 700 - Info. nr. 8	6130
1083010902	Ravena	6130
1083010911	Amazone ZAF	6130
1083011202	Vicon PS 402 - 403 - 602 - 753 - 754 - 802 - 1002	6130
1083011311	Bogballe/Bøgballe M1 Trend	6130
1083013709	Triolett - Bør monteres med støttebein	6130
1083013802	Bogballe/Bøgballe DZ 500 / 600 m/hydr. regul.	6130
1083013802	Bogballe/Bøgballe DZ 500 / 600	6130
1083014302	Agrimann 900/1200	6130
1083014702	Rauch MDS 82/85 - 1200.1	6130
1087010102	Tume 1350	6130
1087015702	Triolett TA 6	6130
2083335000	Rauch 1132	7040
2083335000	Rauch MDS 81 - 701 - 901 - 921 - 935Q	7040
2083335000	Rauch ADS 61 - 501 - 601 - 732 - 932	7040
2083335000	Rauch MDS 12.1 / 14.2 / 17.1 / 18.2 / 19.1 / 20.2	7040
2083476500	Amazone ZAX Perfect / ZAX 502 - 602 - 902 - 1402	7040
2083476500	Amazone ZAM	7040
2087604400	Amazone ZA-V 2000 kunstgjødselspreder	7040
2365010902	Sulky 402	7040
2374010302	Rekord Exaktspreder type E	7040
2374011202	Eurospand 600 L - 800L	7040
2383010302	Vicon 754	7040
2383010302	Vicon 604 H	7040
2383010302	Sulky DPX 1155 - DR 850	7040
2383010302	Sulky X 36	7040
2383010902	Bogballe/Bøgballe EX m/hydr. reg. / M2W Base	7040
2383010902	Sulky DX20 kunstgjødselspreder	7040
2383010903	Bogballe/Bøgballe BL 800 / BL 1000 - Info. nr. 9	7040
2383011203	Bogballe/Bøgballe BL 1000 m/hydr. regul. - Info. nr. 21	7040
2383012702	Feraboli RE 800	7040

Varenummer	Navn	Pris
2383015001	Bogballe/Bøgballe L1 - L1+/L2	7040
2383015002	Agrex XPL1500 kunstgjødselspreder	7040
2383061000	Kverneland Exacta - EL / CL	7040
2387010302	Bredal B2 XI, Std.	7040
2387010402	Sami/Junkkari 900 / 1200	7040
2387011004	UNIA MX 1600 kunstgjødselspreder	7040
2387032613	Kverneland Exacta CL / EL m/hydr. tilting / Elektra	7040
2683011302	Kverneland CL 1100 EW	8300
2683011404	Bogballe/Bøgballe L15 - L20, kunstgjødselspreder, med faste tapper	8300
2683011422	Bogballe/Bøgballe M35W	8300
2683015202	Kverneland Exacta CL Geospread 1300	8300
2683016903	Sulky DX30 kunstgjødselspreder	8300
2683585200	Rauch AXIS 20.1 - 30.1 - 30.2	8300
2687020300	Kverneland Exacta HL / TL	8300
2687480300	Accord Exacta HL	8300
2787011403	Kverneland CL EW	8770
107001490211	Vicon PS 225 - Kat 1	6130
107001670311	Rondini SP500 kunstgjødselspreder	6130

Laster

Varenummer	Navn	Pris
2387010302	Farmi baklaster	7040

Løvblåser

Varenummer	Navn	Pris
1065010402	Amazone 180	6130

Motvekstlodd

Varenummer	Navn	Pris
2070060100	John Deere Ballastboks BW 15078	7040

Naturgjødselspreder

Varenummer	Navn	Pris
2374010303	Perma 750 L	7040
2383010302	Perma 1150	7040

Pallegaffel

Varenummer	Navn	Pris
1074010301	Formek - Armene knekkes ut 5mm hver	6130
1074010302	Mac-Hale 691	6130
1083010302	Dalen	6130
2095010302	TKS pallegaffel (firkantramme) Underhaug	7040
2383014702	Farma	7040

Planeringsskjær

Varenummer	Navn	Pris
1065011002	Kellfri 210 planeringsskjær	6130
1087010302	Triump	6130
2365012502	Wee HWGB250 brøyteskjær	7040
2374010902	Jinma	7040
2383014702	Kellfri 230SH planeringsskjær	7040
2383015802	Sami 230/50	7040
2387010302	Feraboli plantemaskin (potet)	7040
2387010303	Egedal plantelifter	7040
2670010302	HF planskjær	8300
2674010902	Dalen 2016	8300
2674012702	Igland RB 2245 - 2555 - 2870	8300
2678010302	TKS TH 2250	8300
2678010902	Lilleseth dobbeltskjær 250 - 280	8300
2678012702	Duun vendbart, TS 210 - TS 250	8300
2683010302	VM type H - J - K - 300 SH	8300
2683010302	Vama	8300
2683010302	Kellfri 250 / 63	8300
2683010302	Fransgård 250 P - 300 P	8300
2683010302	Dalen 1290	8300
2683010302	Dalen 1720 planeringsskjær	8300
2683010303	Lilleseth, 2 skjærs vegskrape L2	8300
2683010402	HCP Agroline	8300
2683010802	Potila TL 270	8300
2683011202	Lilleseth 275/300 Proff planeringsskjær	8300
2683012702	VAMA 250 veihøvel/skjær	8300
2683015802	Sami 250/63 - 250/52	8300
2687010302	Vama 300 JH 2 - JH 1	8300
2687010302	Trejon, Optimal TR 250	8300
2687010302	Sami 250P - 275P - 300P	8300
2687010302	Marks Stig 2500 / 2750 / 3000 Proff	8300
2687010302	Marks Stig MS 2500 / 250 MS 3000 N - 2750	8300
2687010302	Dalen 2018 - 2019 - 2020 - 2021 - 2022	8300
2687010402	Bjørgum, dobbelskjær, Proff 300	8300
2687013802	Malm Orstad veihøvel	8300
2687013802	Fransgård GT 250 SP - GT 275 DK / HY - GT 300 DK	8300
2687014902	Kellfri 250 / 270 / 300	8300
2687015202	Igland RB 30100 planeringsskjær	8300
2687436400	Duun vendbart, TS 230 - TS 245 - TS 260	8300
2687436400	Duun HTS 244 / 275 / 305 / 306	8300
2687436400	Duun TS 290	8300
2693010302	VM SH3 2500	8300
2783012702	FMG RAP300	8770
2783015802	KTS 274-2H	8770
2787010302	HCP Agroline KTS 244	8770
2787012702	Tokvam TS Pro 220 - 240 - 244 - 250 - 275 - 300	8770
2797013802	Fransgård GT 300 PH	8770

Plastlegger

Varenummer	Navn	Pris
1070012702	Checcki 8	6130

Plog-K.K.Lien

Varenummer	Navn	Pris
3087050517	Vogel & Noot, Farmer 2-3 skjær	8300

Plog-Kverneland

Varenummer	Navn	Pris
3087050515	A-plog m/firkant dragaksel	8300
3087050515	A-plog m/rund dragaksel 825 m/m	8300
3087050615	MZ-rørplog 2-3 skjær m/firkant dragaksel - Tilleggsbest. Art. nr. 21.0000.0009	8300
3087050615	MZ-rørplog 1-3 skjær	8300
3087050615	MD-rørplog 1-3 skjær	8300

Potetsetter/Hypper

Varenummer	Navn	Pris
1078012703	Badalini potethypper	6130
2383010902	Grimme GL 32 F	7040
2383012702	Grimme GH 2/4 hypper	7040
2687012702	Grimme BFL 200 hyppeplog	8300
2687542702	Grimme GB 215 potetsetter	8300
2787015202	ScanStone hyppeplog	8770

Radgjødsler

Varenummer	Navn	Pris
1083010302	Fiona Vega 1780	6130

Radrenser

Varenummer	Navn	Pris
1065010202	Bjerkes hyppeplog	6130
1070010302	FMA	6130
1078010102	Termek	6130
1083010402	Juko Ekengård hypper/radrenser	6130
1083012102	LM/WHG/HL 2-4 rader	6130
1083014502	Shmotzer radrenser	6130

Risknuser

Varenummer	Navn	Pris
1083010102	Grimme KS 1500	6130

Rundballegaffel

Varenummer	Navn	Pris
1070010902	Vargtak	6130
1074010402	Flemming rundballetipper, enkel	6130
1078010102	Kilpi rundballklemme	6130
1083010302	Underhaug UM 7700 / 7705 / 7720 / 7770 / 7780	6130
1083012702	Gøveil BT GHA rundballtipper	6130
2095010302	TKS	7040
2378015202	Cashels, enkel	7040
2383010302	Mac Hale	7040
2383010302	Cashels, dobbel	7040
2383010302	Bale 2	7040
2383010302	Underhaug UM Silagrip 7790 / 7720 / 7700	7040
2383010402	Gøveil BT GME	7040
2383012702	Gøveil DTR rundballtipper	7040
2383514700	UM 7830	7040
2387010802	Elho rundballeløft	7040
2387014402	Conor dobbel	7040
2387015203	RL 2000 rundballeløfter (Egil A. Stjern)	7040
2687010302	Underhaug 7800	8300
2687010302	Orkel DBH 130 - DB 130 - EB 130	8300

Rundballepakker

Varenummer	Navn	Pris
1065010402	Wolagri FW 500	6130
1074011102	Tellefsdal EH 1300 - Tanco 1300	6130
1074011102	Tanco 1300 EH	6130
1078011302	MC Hale 991 L	6130
1083010202	Super-pack	6130
1083010302	Vederstad mellompakker	6130
1083010302	NHK 1500	6130
1083010302	Elho	6130
1083010303	Agro 1600	6130
1083010402	Kverneland Silowrap 7556 / 7558 / 7581	6130
1083014302	BALE WRAP 1600	6130
2383010302	TKS 6340	7040
2383010302	Tellefsdal Auto-Wrap 600, 700, 1200, 1500, 1510	7040
2383010302	Tanco 280 ARC - 1514	7040
2383010302	Tanco S100-S200-S300	7040
2383010902	Vicon VD 1100	7040
2383012702	Kuhn RW 1200 C	7040
2383014403	Kverneland 7120C TA 7230C 7710C	7040
2387010402	BW 1500	7040
2387011202	McHale W 2020	7040
2683010302	Kverneland Taarup 7710	8300

Rundballepresse

Varenummer	Navn	Pris
2378010402	Amazone vertikalkutter 210 Jumbo	7040
2387010902	Orkel GP 1202	7040

Rundballesnitter/-kutter

Varenummer	Navn	Pris
1078011002	Sami	6130
1078011002	MC Hale rundballklyver	6130
1083010102	Varmo, modell VL	6130
1083010102	Agro 200	6130
1087010902	MC Hale ballesplitter	6130
1087010902	McHale BS 994 rundballesplitter/kutter	6130
2072270000	Ålø kroksystem 80x80 til Ålø Silo Cut 2.0	7040
2774014403	Elho Rotorcutter 1800	8770
2783011102	Kverneland/Taarup 852	8770
2783012501	Fliegl BALFL 15	8770

Rundballespyd

Varenummer	Navn	Pris
2383010302	Globus GHG-300	7040
2383014302	Kvernland	7040
2393014401	Underhaug 11400	7040

Silokniv

Varenummer	Navn	Pris
1070010402	MC Hale	6130
1078010106	Farmi	6130
1083010102	Triolett silo blokkskjær	6130
1083010102	Patu	6130

Silosvans

Varenummer	Navn	Pris
2083072100	Kvernland m/løse bolter	8300
2093070800	Kvernland m/faste tapper	8300

Skogsmaskin

Varenummer	Navn	Pris
2787010302	Niab 5-15	8770

Slangespreder

Varenummer	Navn	Pris
1074010302	Rekord	6130
1078010102	HMV GS 2	6130
1078011002	Moi, spredemodul / slangetrommel	6130
2693014502	SlurryKat stripespreder - Armer knekkes 10mm ut hver	8300
2693014502	SlurryKat Low-Line slangebom 9.0 m	8300
2693015202	SlurryKat stripebom	8300

Slodd

Varenummer	Navn	Pris
2378010302	Engen tungslodd	7040
2383015203	Globus	7040
2387010402	Bækkevold - Kontrollér bredde	7040

Slåmaskin

Varenummer	Navn	Pris
1070010303	Agrostroy Pelhrimow ZTR 165	6130
1074010402	JF 2250	6130
1083010302	Lely 205	6130
1083010302	Agrostroy ZTR 166	6130
1083010305	Deutz-Fahr SM 45 CR / SM 40 CR	6130
2083060800	JF - Stoll 855	7040
2083172419	Taarup 212 - Armene knekkes 4cm utover	8300
2083172419	Gyro	8300
2083230300	Serigstad	7040
2083240302	Pezag CM 164	7040
2083320302	Claas Corto	7040
2087091716	Taarup 304/305	8300
2087285927	Junkkari NM 245	8300
2087350302	Kverneland KD 185 C - KD 210 C	7040
2365010307	Sovema	7040
2370011002	DM 165 skiveslåmaskin	7040
2370542702	Kuhn GMD 3110	7040
2374010302	Kongskilde SK 2405 HDS	7040
2374015802	Kellfri rotorslåmaskin RS 165	7040
2383010130	Pøttinger 307 - 3007 - 3507, slep	7040
2383010130	Kuhn FC 303, slepemaskin	7040
2383010130	Krone 3210 Easy-cut, slep	7040
2383010302	ZTR 216 H rotorslåmaskin	7040
2383010302	SIP Roto 215 - SIP Laser 260	7040
2383010302	SIP RKG 2200	7040
2383010302	KTS rotorslåmaskin 1.85 m	7040
2383010302	Krone 243 AM	7040
2383010302	John Deere R 350 R, front	7040
2383010302	Fransgård TR 165/SP	7040
2383010302	Deutz Fahr SM 4.24	7040
2383010302	Deutz-Fahr FM 219	7040
2383010302	Krone 243 AM	7040
2383010302	Agro Greeline ZTR - 246D	7040
2383010303	Lely 550, slep	7040
2383010305	Lely 240-280	7040
2383010330	JF - Stoll 1355, slep	7040
2383010805	Kuhn GMD 24 - 280	7040
2383010906	Lely 280 MC - Armer knekkes så red.flyttes 5 cm til høyre	7040
2383011205	Kverneland skiveslåmaskin 2320 M	7040
2383012130	Kuhn FC 3160 slep	7040
2383012130	JF GMS 2800 slepemaskin, Top Safe	7040
2383012130	JF GMS 240 - 320 slep	7040
2383012130	Kongskilde GMT 3205, slep slåmaskin	7040
2383012702	Sama S2 Z 010/2	7040
2383340303	Claas Disco 260 C - 2650 C - 3050 FC	7040
2383342705	Krone CV-Q 2800	7040
2386385331	Taarup TA 345-346	7040
2387010130	Kverneland 4132 - 4332, slep	7040

Varenummer	Navn	Pris
2387010130	Kuhn FC 250 G, FC 302 GD, FC 337, 283 TG, slepemaskin	7040
2387010302	Kverneland 1185	7040
2387012130	Taarup 4228 / 4232 / 4332 slepemaskin	7040
2387012130	Taarup 4024 / 4028 / 4032 slepemaskin	7040
2387012130	John Deere 530 / 732, slepemaskin	7040
2387012130	Claas 3050, slep	7040
2387012701	Kverneland 2532 H	7040
2387012702	Kverneland 3632 FT 2532 H	7040
2387014302	Kverneland 224	7040
2387014330	Claas Disco 3150 C slep	7040
2387323802	Lely Splendino 240 - Optimo, LCN-TCN-LN	7040
2387345502	Kuhn FC 243 P	7040
2387360529	Elho NM 240 - 200	7040
2387415428	JF / Stoll GX 2405	7040
2387415428	JF GX 2000 / 2400 / 2405 / 2800 / 3200 / 3205	7040
2387415428	JF GX 240 SM	7040
2387415428	JF CM 2650	7040
2393010902	Agro 210	7040
2393012702	Kverneland/Taarup 2620 - 2624 - 2628 - 2632	7040
2676454129	Kverneland 3128 - 3124	8300
2682422429	Taarup 3024	8300
2682422429	Taarup 2016 - 2020 - 2024	8300
2682422429	Kverneland TA 3024 / TA 3028	8300
2683010302	Pøttinger 265	8300
2683012502	Kuhn GMD 3525 FF frontslåmaskin	8300
2683012701	Kosiarka 185	8300
2683012703	Krone EasyCut F 320-360 CV slåmaskin	8300
2683014703	MF TL-V 336 KC slåmaskin	8300
2683015003	Kongsilde SB2805 slåmaskin	8300
2683240302	Taarup 1119 - 1121 - 1123	8300
2683301000	Kuhn FC 313	8300
2683422429	Kverneland 345 - 346 - 347 fra 1999	8300
2683462624	Kverneland TA 3224 MN	8300
2683514940	Kverneland 3332 MT	8300
2683542624	Krone EC B890 Butterfly	8300
2684455228	Kverneland/Taarup 2540 MT - fra 2008	8300
2684455228	Kverneland/Taarup 3124 - 3128 - 3132 - 3224 - 3228 - 3232	8300
2687011724	Kverneland 3228 MN	8300
2687012503	Kuhn FC 3125 front	8300
2687015202	Kverneland 3224MN - 3228MN/MR - 3232MN skiveslåmaskin fra 2021-modell	8300
2687015424	Pøttinger Novacat 262	8300
2687302500	John Deere 331	8300
2687342702	John Deere 324 / 328 / 328A	8300
2687345502	Kuhn FC 240 P - FC 280 P	8300
2687345802	Kuhn FC 243 G2 - FC 283 - FC 284	8300
2687436400	Claas Disco 2800 CP	8300
2697015802	Claas Disco 2700 C / 3050 C	8300
2697434300	Claas Disco 3100	8300
2787011724	Kverneland 2832 - 2836 M	8770
2787024500	Pøttinger Novacat 301 - 351 Alpha frontmontert slåmaskin	8770
2793015802	Kverneland 2324 M	8770

Varenummer	Navn	Pris
2797544600	Kverneland/Taarup butterfly 5090	8770
268701270232	JF Stoll GXS 2805 P - - Kat. III armer	8300

Snøfreser

Varenummer	Navn	Pris
2083585200	Hanmey PX 220 snøfreser	7040
2374010302	Tokvam 1900	7040
2374010402	Dalen 277 / 278 / 278B / 278C	7040
2374010902	Westbjørn 3115 - 3118 - 3120 ET	7040
2374010902	Sisu/Hydromann 2200	7040
2374012503	Westbjørn 3122	7040
2374012702	Westbjørn 2200 Øko - 2450 Øko	7040
2378010302	Sisu/Hydromann 1600-1900-2300 u/fjærtløser	7040
2378010402	Tokvam 210 HS - 225 HS	7040
2378011002	Sisu/Hydromann 1600-1900-2300m/fjærtløser	7040
2378012702	Nokka 255	7040
2383010302	Tume Horseman HL 225	7040
2383010302	Snøving 230	7040
2383012702	Tokvam 180 THS / 220 THS / 220 THS Pro / 225 THS	7040
2383013802	Olympia 750 snø-/isfres	7040
2383014302	Orkel SK 2450	7040
2383014402	Globus GRS 300 snøfreser	7040
2387012302	Dalen 278 D	7040
2387013802	Tellefsdal TT 2000/2400	7040
2387013802	Orkel 97	7040
2393010302	Sisu/Hydromann 2450S u/fjærtløser	7040
2397014902	Sisu/Hydromann 2450S m/fjærtløser	7040
2674010402	Tokvam 230 HS V-fres	8300
2678012702	Westbjørn 2450 Øko m/fjærtløser	8300
2678012702	Westbjørn V-2250 / V-2350 / V-2450 / 220 Snowline	8300
2683010302	Vama 255 - 260 LSF V-fres	8300
2683010302	Kellfri 37 - SF 240	8300
2683010302	Fransgård S-220 / V-215 / V-230	8300
2683011202	Nokka LL1	8300
2683012102	Orkel SK 2610	8300
2683012702	Nokka 232 - 251 - 311 - 312 - 1232 - 2251 - 2252	8300
2683012702	Icecat snø/isfres	8300
2683012702	Globus GSF 225	8300
2683012702	Tokvam 230 - 240 - 255 HS	8300
2683012702	Nordtec 226/246 3G	8300
2683014702	Fransgård VSF255 V-fres	8300
2683014902	Nordtec ATF 226-246 3G	8300
2683016707	Duun TF 236 - TF 238 - TF 255 - TF 256 m/fjærtløser	8300
2683066200	Tokvam 240 THS/ 241 THS flex / 256 THS flex	8300
2687010302	Westbjørn MK3 / MK4 / MK5 snøfreser	8300
2687010302	Rote	8300
2687012503	Tokvam THS 240 / 260 m/fjærtløser	8300
2687012702	Sisu 220	8300
2687012702	Orkel 2310	8300
2687012702	Nordtec ATP 250 - 256 - 276	8300
2687012702	Nokka/Tume 3291 - 3292 - 4271	8300
2687012702	Globus GSF 230 / 245 / 255 - GTF 250 - GTF 260	8300
2687012735	Dalen 978-2004-2005-2006-2007-2009-2010-2106-2109-2110-2116	8300

Varenummer	Navn	Pris
2687014902	Westbjørn 2500 V-fres	8300
2687015202	Fransgård S 245 Øko	8300
2687436400	Duun VF215 - VF230 - VF252	8300
2687436400	Duun TF220 - TF235 - TF236 - TF238 - TF240 - TF255 - TF 256	8300
2687634900	Tokvam 235 HSV - 255 HSV snøfres	8300
2693012702	Tokvam THS 240 Big - 255 Big - 256 Big 262 V	8300
2693014702	Westbjørn 2450 S snøfreser	8300
2697010902	Sisu 2650 m/fjærutløser	8300
2697012702	Fransgård TTS 240-265	8300
2697014902	Westbjørn 2500 S - 2650 S	8300
2697014902	Westbjørn 2450 S m/fjærutløser	8300
2697015202	Fransgård S 245 Proff - S 255 Proff - 220 Proff	8300
2783012335	Dalen 2011-2013 snøfreser	8770
2783015202	Nordtec 270-271 V	8770
2783015235	Globus GTF 235	8770
2783016202	Globus GTF 255-275	8770
2787012702	Tokvam 250 / 260 THS Monster	8770
2787014402	Tokvam 232 HSA - 252 HSA V-fres	8770
2787014502	Igland SB 2280 - 2365 - 2575	8770
2787014902	Igland SBV 2585	8770
2793011102	Tokvam THS 255 m/fjærutløser	8770
2793014902	Nordtec ATP 256 2G	8770
2797014502	Igland SB 2365	8770
2797014702	Westbjørn V3300 snøfreser	8770
106001520211	Tokvam 140 MS, mini - NB! Kat. 1 HULL	6130
268701030232	Westbjørn 3310 F - Kat. III Trekkarm	8300
278701490223	Igland SB 2690	8770
278701580232	Igland SB 2580 snøfreser	8770

Snøplog

Varenummer	Navn	Pris
2783011202	Tokvam VT 320 - med overklave	8770
2783011203	Holms PV 3.6 vikeplog - med overklave	8770
278356520032	Dalen 3025 vikeplog	8770

Stein-nedlegger

Varenummer	Navn	Pris
2365010405	Blec	7040
2378010402	Comeb	7040

Steingaffel

Varenummer	Navn	Pris
2383010304	Tegle	7040

Steinplukker

Varenummer	Navn	Pris
2683012130	Globus Tempi GT 1600 slep	8300

Steinrive

Varenummer	Navn	Pris
2383012701	Kverneland B 4122	7040
2387010402	Sagadan 3015 / 4015	7040
2683010302	Globus type S	8300
2683010802	Globus GRS 44400	8300

Steinsvans

Varenummer	Navn	Pris
2083072100	Kverneland ny type m/løse bolter	8300
2083072100	Globus 1.35 - 1.75 - 2.00	8300
2083074600	Kverneland Multi-svans	8300
2093070800	Kverneland eldre type m/faste tapper	8300
2100000036	Tilleggsbest. trepunkt-feste - Kverneland Multi-svans	4100
2383010102	Terra/Patu m/løse bolter	7040
2383010802	Lilleseth	7040
2387010302	Japa steingrep	7040
2387010302	Ålø steingrep(steinsvans)	7040
2683010302	UM Underhaug multisvans	8300

Storsekkkløfter

Varenummer	Navn	Pris
2383011202	Kuhn Levsak	7040

Strømaskin

Varenummer	Navn	Pris
1083010302	Fransgård SPR-250 strømaskin	6130
2370010403	Hydroman 300 SL	7040
2370010902	Amazone 750 E+S	7040
2374010102	O-S-S 150 SL	7040
2374010102	MK Orkdal 2000 SL	7040
2374010412	Klett	7040
2374010902	Westbjørn 2000 S	7040
2378010302	Jutul selvlessende SPR 500/800 SH	7040
2378010302	Jutul 250	7040
2378010902	Jutul SPR 500/800	7040
2378012702	Sami ST 1500 - ST 2000	7040
2378014402	Tokvam SMM 800	7040
2383010302	Fransgård SPR 800 - SPR 1000	7040
2383014402	Holms SB 1.0	7040
2383526900	Rauch 18.1	7040
2387010302	Moi sand/skjellsand	7040
2387010902	Westbjørn SL 14	7040
2387010902	Westbjørn 2000 SL	7040
2387012703	Falkøping Type S 5 - S 8 - S 11 - Adapter i toppen fjernes	7040
2387013803	Dalen 1534 - 2034	7040
2678010302	Tokvam SMA 500 - 510	7040
2678010302	Kellfri 32 S	8300
2683012702	Sami SL 900 - SL 2000	8300
2683012702	AM SL 1300	8300
2683012702	AM SL 500 - 800 - 1300	8300
2683014402	Sami SL 1100 - SL 2300	8300
2683014504	Tokvam TSM 1500 tallerkenspreader	8300
2683014902	Kellfri 900	8300
2683015202	Falkøping TC 16	8300
2687010303	Tokvam SMA 750 - 760 - 1000 - 1100 - 1500 - 1600	8300
2687012702	Nordtec SL 1300 / 1500 / 2005	8300
2687015802	Schmidt, Tracos S 18 T	8300
2687436400	Duun SA500 - SA800 - SA1100 - SA1500	8300
2778010902	Igland DS 800	8770
2778014901	Igland DS 1400	8770
2783012502	Rasco TRP 1,5	8770
2783012702	Fransgård SPR-1500	8770
2783014502	Globus GSK 1600 strømaskin	8770
2783014702	Holms SB24 strømaskin	8770
2783014702	Sami STS-1800 sandstrøer	8770
2783014703	Rauch Taxon 25.1 sandstrøer	8770
2783025000	Pome sandstrøer 1700Ltr(Volvo)	8770
2783541102	Rote HK 20	8770
2787010303	Trejon Optimal DS 1200	8770
2787011202	Tokvam DSM 1200-1500-1800	8770
2787015202	Bredal SGS 1500 saltstrøer	8770
2797015202	Nordtec SL1400 sandstrøer	8770

Varenummer	Navn	Pris
268701270223	Falkøping S 20	8300
268701270232	Falkøping S 25, kat III i trekkarm	8300

Såmaskin/kombimaskin

Varenummer	Navn	Pris
1056011102	Blec Multi Seeder BMS 1400	6130
1065010402	Brouwer S48	6130
1070010202	Wärtsila eldre mod.	6130
1070010402	Stanhay Robin 840/850 1-frømaskin	6130
1070011003	Wärtsila PRHL 21D 2,5 m	6130
1074010402	UM 7921 - 7925 direkte såmaskin	6130
1074010902	BML Agicola 1-frømaskin	6130
1078010107	Tume Greenmaster grasfrømaskin HS 2500 - HS 3000	6130
1078010802	Fiona 10 - 20/12 - 24	6130
1078013802	Stanhay Robin 870/vacuum trykk	6130
1083010103	Wartsila 2.40 m	6130
1083010302	Øverum Tive 9-rads 1-frømaskiner	6130
1083010302	Øverum Tive CD 825 - CD 1525	6130
1083010302	Tive HSV	6130
1083010302	FK Tume grasfrøsåmaskin	6130
1083010402	Øverum D-840	6130
1083010402	Fiona D 784 250/21 - 300/25	6130
1083010802	Øverum Tive D 6300 m/grasfrøapp.	6130
1083010802	Øverum Tive D 625 - D 630	6130
1083011203	Øverum Tive jet	6130
1083014324	Juko grasfrømaskin 1000	6130
1083014502	APV GS300MI	6130
1087010302	IH 6-1/6-2	6130
1087011025	FK Direktesåmaskin (grasfrø 2.5 m) Futura	6130
2093010102	Wärtsila 250	7040
2093010302	UM 7926 - 7934 - 7942 - 7950 direkte såmaskin	7040
2093010902	UM 6025-6030 grasfrøsåmaskin	7040
2378010302	Blec TM 10	7040
2378012702	Simulta 2500KH kombimaskin	7040
2383010303	Vredo 225	7040
2383010402	Amazone D9 3000 - D9 4000 Super, såmaskin	7040
2383010902	Tume KL 2500	7040
2383010902	Agricola	7040
2387010130	Tume HKL kombimaskin, slep	7040
2387010302	Kuhn Premia	7040
2387010302	Einböck Pneumatic 3 / 5 / 6 / 9 m	7040
2387010402	Tume CK 2500/3000	7040
2387010902	Tume Combi Variant	7040
2387014902	Tume KB 280	7040
2387016103	Einböck Pneumatic Star-Sti 600 SR - NB! Bryter må flyttes til øverste hull på redskap	7040
2393010335	Junkkari 2500 NL	7040
2683011207	HE-VA engfornyer	8300
2687011202	Pøttinger Vitasem 301 såmaskin med faste tapper	8300
2687011203	Tume Kombimaskin med kran	8300
2687012702	Tumi Novi kombisåmaskin	8300
2693010324	Maschio Delfino DL 2500 Harv/grasfrømaskin	8300

Traktorgraver

Varenummer	Navn	Pris
2383010302	Haka 90 graveaparater	7040
2687014703	Mikrus 7 T HS 8	8300
2783014903	Haka 2200 - 2300 - NB! 30 mm hull toppstykke	8770

Transportskuffer

Varenummer	Navn	Pris
1074016803	Trejon T 200, tippskuffe	6130
1078010302	Westbjørn 1.75 - 2.00	6130
1083010302	Mark Stig m/tipp	6130
1083010302	Fransgård 220	6130
2074070400	KTS bakskuffe	8300
2087070300	Dalen 236T, 238T	8300
2383010304	Tegle 1412 u/tipp	7040
2383010903	Lilleseth EBS 150	7040
2683016702	Krpan m/ hydr. tipp	8300
2674010402	RY2 Industriskuffe (Yndestad)	8300

Trommel

Varenummer	Navn	Pris
1074010302	Marsk Stig 260 I-felt	6130
1083010302	Marsk Stig 260 Colibri	6130
1083010302	Kverneland ringtrommel	6130
1083010902	He-Va 4.5	6130
2383014402	HE-VA liftrøller 3,0m	7040
278301470233	HE-VA Grass-tiller 3m, trommel med tinder	8770

Vedmaskin

Varenummer	Navn	Pris
1065010402	Japa 365 PRO	6130
1065011102	Japa TK 100 vedkappesag	6130
1065016604	Hakki Pilke Eagle kapp/klyv	6130
1070010402	Terra Proff 700	6130
1070011103	Palax Combi 600	6130
1070011903	Hakki Pilke 60 EH / 60 TR	6130
1070017002	Hakki Pilke OH 27	6130
1074010102	CHIEF	6130
1074010302	Superpilke 2000	6130
1074010302	Bjørstad vedkappemaskin	6130
1074010402	Trejon	6130
1074010402	Palax KS35 - 40 - 45	6130
1074010402	Orkel vedkappsag	6130
1074010402	Fakse kappsag	6130
1074010403	Japa 300 TRH - 305 TRH	6130
1074010902	Palax Combi M2	6130
1074010902	Palax D410 Pro+ vedmaskin	6130
1074011002	Japa 700 vedmaskin	6130
1074012702	Palax Combi TSV E	6130
1074014902	Palax D360 Ergo vedmaskin	6130
1078010202	Moelven kapp/klyv	6130
1078010302	Woodflex vedmaskin	6130
1078010302	Japa 2100 vedmaskin	6130
1078010402	Terra/Piko 732	6130
1078011902	Piko OH 700 vedmaskin - 732	6130
1078014303	Sami	6130
1078014902	Regon R2	6130
1083010202	Proving vedmaskin	6130
1083010302	Kellfri 13-VK 700 vedklyver	6130
1083010302	Dalen vedkappsag 1251 - 1254 - 1554	6130
1083010302	Bjørdal vedklyver	6130
1083010302	Japa 370 vedmaskin - 375 PRO	6130
1083010302	Bala Agri 370	6130
1083010402	Palax Power 70	6130
1083010403	Hakki Pilke Easy 38 - 42	6130
1083010802	Dalen vedmaskin 2052 - 2054	6130
1083010903	Hakki Pilke 1X / 2X / 1X Green Speed	6130
1083011002	Palax C750 PRO vedmaskin	6130
1083011003	Hakki Pilke Falcon 37	6130
1083011003	Hakki Pilke Raven 33	6130
1083011403	Patu-Pilke vedmaskin	6130
1083013002	Pilkemaster EVO 30 - EVO 36	6130
1083014402	Mark Stig vedklyver	6130
1083015202	Klapi KT 200-3	6130
1083016332	Pilkemaster	6130
1083017204	Pilkemaster Super	6130
1087010302	Trejon Woodmax 600	6130

Varenummer	Navn	Pris
1087010302	Igland WR-WS, vedklyver	6130
1087011102	Hakki Pilke Big X 47	6130
1087015802	Krpan CS 4218 vedmaskin	6130
2065541102	Hakki Pilke 60 OH	7040
2070061900	Bilke - kontroller bredde før bestilling	7040
2078541204	Japa 60 TRH	7040
2087331100	Pilkemaster Super, vedmaskin, 2. generasjon	7040
2087371102	Tajfun RCA 330 Joy vedmaskin	7040
2087372802	Tajfun RCA 380 - RCA 400 - RCA 480 - RCA 500 Joy vedmaskin	7040
2387436400	Duun vedmaskin VM100 - VM320 - VM360 - VM370 - VM420	7040
2387436400	Duun VK 63, vedklyver	7040

Vendeplog

Varenummer	Navn	Pris
2683201314	Kverneland 2-3-skjærs m/110 hode-160 hode	8300
2683201326	Kverneland 2-3-skjærs m/120 hode	8300

Venderive

Varenummer	Navn	Pris
1070010107	SIP Spider 350	6130
1070010902	Molon sidevenderive	6130
1070011107	Sitrex høymaker HM 300 - 360	6130
1070014902	DA ROS 4 GL / 4 GN rotorvenderive	6130
1074010102	Fiorini S 450	6130
1074010307	SIP Favorit 220	6130
1074010407	Kuhn 3701 - 5001	6130
1074010407	KTS rotorvenderive 210 - 320	6130
1074014702	Trejon singelrive 2,4 meter	6130
1078010102	Fiorini S 360	6130
1078010107	DA ROS GR 330 / 380 strenglegger	6130
1078011102	DA ROS 410	6130
1083010107	Unifarm CR 300 - CW440 - 500	6130
1083010207	SLAM GR 300 strenglegger	6130
1083010207	JF RS 650X / RV 660H	6130
1083010305	JF CM 151	6130
1083010307	Taarup 711	6130
1083010307	Pøttinger 401 - 402 - 442	6130
1083010307	Claas WA 530 / 330	6130
1083010330	Kverneland 9178 C	6130
1083010407	Vicon Haybob 300	6130
1083010407	Sitrex GS 190 sidevenderive	6130
1083010902	JF Stoll Z	6130
1083010907	Pøttinger Euro-top 340 N / Euro-topp 7710	6130
1083010907	Pøttinger 382 høyvender	6130
1083010907	Lely Hibiscus 455 venderive	6130
1083010907	JF RS 290 - 340 - 420 - R420D rotorrive	6130
1083010907	JF R 240 D	6130
1083010907	Claas WS 530 / 330 / W 640	6130
1083010907	Claas WSDS 370	6130
1083010924	Krone Swadro 395 / 421-11 / KV 552	6130
1083011002	Lely Lotus 770	6130
1083011007	SIP Star 300 - 330 - 430 4.7 strenglegger	6130
1083011007	Kuhn GA 3201 - 3501 - 4101 -4121 -4131- - 4321 - 4501 - 4521 / GFS 202	6130
1083011024	Taarup 725 C, 730	6130
1083011024	Kverneland 750 - 751 - 752	6130
1083011024	Kverneland TA 744 - 746	6130
1083011024	Kverneland Taarup 725 - 730	6130
1083011102	JF 460 samlerive	6130
1083011107	JF R 335	6130
1083011124	Kverneland 9043 / 9360	6130
1083011307	Kuhn GA 4221 - GF 4321 - GF 5001	6130
1083011907	DA ROS GS 300 strenglegger	6130
1083012503	JF RV 55	6130
1083012507	JF Stoll samlerive R385/420 DS	6130
1083012707	PZ HS 360	6130
1083012707	Kuhn Haybob 360	6130
1083016807	Kverneland 9542-9546	6130

Varenummer	Navn	Pris
1087010102	Morra RM 320, venderive	6130
1087010324	Altec Drigo PA, halmrive	6130
1087010430	Kverneland/Taarup 9070C	6130
1087010907	Kuhn GF 7702 / 7802 / 7902	6130
1087010907	Kuhn GF 422 / 502 / 582 / 642	6130
1087010907	Claas Liner 2600 slep	6130
1087012130	Liner 2006/2008 slep	6130
2074544924	Pøttinger	7040
2083501100	Taarup 9043	7040
2083540402	Kverneland TA 8452 - 8576	7040
2083540924	Krone Swadro 35/42/46 samlerive, gi beskjed ved bruk av tilleggsutstyr	7040
2378012507	Metal-technik	7040
2378016702	Daros GR 330 samlerive	7040
2383010102	Claas Volto 450 - 540 - 640 - 740 - 770 - 800 -900-350	7040
2383010330	Kuhn GA 6501 / 7501 / 8121, venderive slep	7040
2383010902	Fransgård BF-6300, rive	7040
2383010903	Fransgård TI 6000 rive	7040
2383010924	Taarup 9032 - 9035 - 9142 - 9146 - 9300 - 9360 - 9178	7040
2383011007	Kongskilde R420 rive	7040
2383011307	Kuhn GF høyvender	7040
2383012104	Kongskilde Z685 PRO samlerive	7040
2383012130	Lely Hibiscus 815 CD samlerive, slep	7040
2383012130	Fendt Former 801 samlerive (slep)	7040
2383014430	Krone Swadro TC 760 - 800	7040
2383015202	Elho V-Twin 600 samlerive	7040
2383016703	Kverneland 9443	7040
2383016802	Krone KW 8.82/8 sprederive	7040
2383016902	Pøttinger 6.61 - 6.69	7040
2383017002	JF 7765 PRO sprederive	7040
2383545202	JF Stoll R 285 DS rotorrive	7040
2383546907	Claas Liner 370-420-430 samlerive	7040
2387010130	Orkel Star 850 slep	7040
2387010403	Gyrland Fast GAP 6000	7040
2387010924	Kverneland 8480 høyvender	7040
2387011002	Kongskilde Z8805 sprederive	7040
2387011002	Kuhn GF 1080 sprederive(høyvender)	7040
2387011124	Kverneland/Taarup TA 8046 - 8055 - 8086 - 8087 - 9542	7040
2387012130	Kverneland 8590 C - 9578 C - 9580 C - 9584 C - 9678 C slep	7040
2387012130	Kverneland 9472 C rotorrive slep	7040
2387016602	Kverneland 9464M rotorrive	7040
2387016702	MF (Lely) 421 samlerive	7040
2387016707	Kuhn GF 5902 sprederive	7040
2387016724	Kuhn GF 5202 sprederive	7040
2787016702	Kverneland 5095M Butterfly	8770

Vinsj

Varenummer	Navn	Pris
1074010102	Normet 300	6130
2000000039	Igland 3-punkt - 4000 / 5000 m/saksekobling	11970
2000000039	Igland 3-punkt - 3000 / 3500 m/saksekobling	11970
2355010902	Igland 2001	7040
2370011302	Fransgård V-3507 vinsj	7040
2370012905	KGD 300 - 350 - 425 - 450	7040
2374010902	Estre	7040
2374010902	Igland 4101 - 4501	7040
2374012905	Igland 3501 - vinsj	7040
2378013802	Uniforest 35 E	7040
2383010302	Trejon Multi 3000	7040
2383010302	Normet 3500	7040
2383010302	Igland 4002 TL	7040
2383010302	Igland 3001 - 3201 - 4001 - 4201	7040
2383011203	Fransgård V-4021 vinsj	7040
2383011403	Fransgård V4000 vinsj	7040
2387013802	Uniforest 40E vinsj	7040
2387014903	Fransgård YMZ 2300 med klo	7040
2387462502	Balfor/Lilleseth BF 45 - Armene knekkes 50 mm parallelt til høyre	7040
2387462902	Tajfun EGV 35A - EGV 45A	7040
2387462902	Krpan 4,5 T - 5,5 T vinsj	7040
2393011422	Fransgård 4 t - med overklave	7040
2683010302	Igland 5001 - 6001	8300
2683010302	Igland 5201	8300
2683011403	Igland 5002/6002/9002	8300
2683016904	Igland 60	8300
2683017002	Igland 55 A	8300
2687010302	Igland 42 - 52 vinsj	8300
2687011404	Igland 55	8300
2687011404	Fransgård 6500	8300
2687012702	Uniforest 60 EH	8300
2687462902	Tajfun EGV 55A - EGV 65A	8300
2687467302	Tajfun 6,5T vinsj	8300
235501670111	Igland 2501	7040

Vossakasse

Varenummer	Navn	Pris
2084156200	Serigstad fra 1985	7040

Tømmerkran

Varenummer	Navn	Pris
1070010402	Vamo	6130
1074010402	TKS 2.0 - 2.5 m	6130
1074010402	Terra 1-felt	6130
1074010402	Sisu 1-felt	6130
1074010402	Petmas 1-felt	6130
1083010302	Terra Dalbo, Develflex	6130
1083010302	Terra 3-felt	6130
1083010302	Sisu 3-felt	6130
1083010302	Potila NS 265 NJ 330	6130
1083010302	Petmas 3-felt	6130
1087010302	Ystad ringtrommel	6130
2093010302	Terra m/hydr. sideløft	7040
2093010302	Sisu m/hydr. sideløft	7040
2387011402	Fransgård HZ 2300 tømmerklo	7040
2787016901	Thule Farmer C6	8770

Åkersprøyte

Varenummer	Navn	Pris
1060012502	FK (Bjerknes) 400 liter	6130
1065010902	Hardi NV 1302	6130
1065010902	Hardi LX 600 L	6130
1065010902	Hardi BL 300 / 500 / 600	6130
1065010902	Hardi NK 400 / NK 600	6130
1065014901	Unigreen 400 (Bjerknes)	6130
1065014901	Unigreen ECO 600 HT	6130
1065016703	MM 400 Åkersprøyte	6130
1065016802	Hardi LE 365 - Armer knekkes 60 mm inn hver	6130
1070010902	SG 400-600 (Sprøytegården)	6130
1070011202	FK (Bjerknes) 300 liter	6130
1070014902	Unigreen 302	6130
1074014902	Kamba tåkesprøyte	6130
1078011202	Unigreen ECO 1000 åkersprøyte	6130
1083010302	Kverneland Rau	6130
1083010902	Hardi LX800L åkersprøyte	6130
1083012102	Elho 300 - 500 - 700 - 900	6130
2370014902	Unigreen EXPO	7040
2370016903	Gaspardo Sauro 600 åkersprøyte	7040
2374011902	Kamba Gaspardo 1000ltr åkersprøyte	7040
2378011302	Agro Can 1000 L tåkesprøyter	7040
2378015202	Comet 1000 L	7040
2383010302	Amazone UF	7040
2383010402	Unigreen APC 1000 tåkesprøyte	7040
2383010902	Hardi NK 800	7040
2383010903	Hardi ZENIT 1000 tåkesprøyte	7040
2383011302	Krukowiak Heros 800L åkersprøyte	7040
2383012702	Hardi LXY 800 / 1000 L	7040

Varenummer	Navn	Pris
2383012702	Osella ATMCG 1000ltr sprøyte	7040
2383014902	Unigreen TEKO	7040
2383014902	FK (Bjerknes) 800 liter	7040
2383015202	SG 800-900 (Sprøytegården)	7040
2383334400	Hardi Master 600 - 800 - 1000 - 1200 /Twin Stream	7040
2383335000	Hardi Master 1200 Pro-1000 eco	7040
2387010302	Kverneland RAU IXTER B 10 - B13	7040
2387014402	Hardi NK SB7MB åkersprøyte	7040
2693015002	Krukowiak Heros 1600L åkersprøyte	8300
107001700311	MM kanonsprøyte åkersprøyte	6130

Armtyper

Varenummer	Navn	Pris
150000100	Kort rett arm	590
150000200	Lang rett arm	590
150000300	Kort skrå arm	590
150000400	Lang skrå arm	590
150000500	Kort plogarm	720
150000600	Mellomlang plogarm	720
150000700	Lang plogarm	720
150000800	Ultra kort rett arm	590
150000900	S-arm 170 mm c/c	590
150001000	S-arm 230 mm c/c	590
150001100	Hardi-arm	590
150001200	Kort vinsj-arm	590
150001300	Mellomlang vinsj-arm	590
150001400	Lang vinsj-arm	590
150001500	Serigstad-arm, sveises fast	590
150001600	Faun-arm, sveises fast	590
150001700	Taarup-arm	720
150001800	Super Faun-arm	590
150001900	Kongskilde-arm	590
150002000	Kuhn-arm, ny mod. - rett	720
150002100	Kort rett arm 20mm	590
150002200	Nokka-arm	720
150002300	Dalen-arm m/20 mm foring	720
150002400	Arm for Taarup 315/316	720
150002500	Muthing-arm	590
150002600	Accura EL m/leddøye	590
150002700	Nokka/Tume-arm	590
150002800	Tajfun-arm, 50 mm knekk - venstre	590
150002900	Tajfun EGV-arm, 50 mm knekk - høyre	590
150003000	Pilkemaster EVO	590
150003700	Plogarm for Fiskars plog	720
150003800	Kort arm L=90 mm	590
150004000	Duplex-arm	590
150004100	Armsett JF GMS 200, 2 stk	720
150004300	Tegle-arm	590
150004400	S-arm 70 mm c/c	590
150004500	Kort arm L=115 mm	590
150004600	Kverneland Multisvans	590
150004700	Kort arm L=150 mm	720
150004800	Kort rett arm m/leddøye	590
150004900	S-arm L/160, 170 c/c	590
150005000	S-arm 40 mm c/c	590
150005100	Igland-arm	590
150005200	Bellon-arm	590
150005300	Taarup-arm 345 - 346	720
150005400	JF-arm m/leddøye, forskjøvet utover	720
150005500	Kuhn m/leddøye	720
150005600	AL-arm	590

Varenummer	Navn	Pris
1500005700	Triolett-arm	590
1500005800	Jutul-arm	590
1500005900	Junkari-arm	590
1500006100	Arm til monterbar redskapsdel	590
1500006200	Serigstad-arm	590
1500006300	Pilkemaster-arm	590
1500006400	Duun-arm, standard	590
1500006500	Amazone	590
1500006600	Eagle	590
1500006700	Duun m/fjærutløser	590
1500006800	Kverneland FH	590
1500006900	Arm Igland 60	590
1500007000	Kellfri-arm	590
1500007100	Xakote TMC-arm m/leddøye	590
1500007200	ST-BE Farmer	590
1500007300	Arm til monterbar redskapsdel	590

Toppstykker

Varenummer	Navn	Pris
160000001	Mini toppstykke	400
160000002	Kort toppstykke	400
160000003	Mellomlangt toppstykke	400
160000004	Langt toppstykke	400
160000005	Kort S-formet toppstykke	400
160000006	Langt S-formet toppstykke	400
160000007	Leddets kort toppstykke	400
160000008	Vendbart h/v gaffelformet toppstykke	400
160000009	Ekstra lang, L=320 mm	400
160000010	Forlenget toppstykke med alt. hull	400
160000011	Bøgballe, MI-trend	400
160000012	Klett-toppstykke	400
160000013	Accura EL toppstykke	400
160000014	Langt toppstykke plog	400
160000015	Sleide-toppstykke, kort	400
160000016	Taarup-toppstykke	400
160000017	Sleide-toppstykke, langt	400
160000018	Toppstykke for Nokka	400
160000019	Toppstykke for Taarup 315 / 316	400
160000020	Langt leddet toppstykke	400
160000021	Toppstykke for Fiskars plog	400
160000022	Toppstykke Duplex	400
160000023	Toppstykke JF	400
160000024	Toppstykke med leddøye	400
160000025	Toppstykke med glidespor	400
160000026	Ekstra langt, plog	400
160000027	Toppstykke for Kuhn	400
160000028	Toppstykke JF GX	400
160000029	Toppstykke, Elho	400
160000030	Toppstykke til sleperedskap	400
160000031	Taarup 345-346	400
160000032	Pilkemaster toppstykke	400
160000033	Ekstra langt, leddet L-220	400
160000034	Leddets, L 100	400
160000035	Dalen snøfres med glidespor	400

Reservedeler

Varenummer	Navn	Pris
210000007	Forsterkningsklaver til standard redskapsdel	220
210000008	Forsterkningsklaver til forsterket redskapsdel	250
210000019	Utlørsersnor til traktordel, komplett	420
210000034	Diverse forsterkningsstål til innsveising	3150
210000035	Sperrelås med bolt (sikkerhetslås)	460
210000038	Blå sylinder, slanger og festebrakett for hydr. låsing frontlasterkobling	4100
210000039	Hydraulisk låsing til traktordel, komplett ettermonteringssett	4100
210000040	Svart sylinder, slanger og festebrakett for hydr. låsing frontlasterkobling	4100
210000070	Festebrakett - hydr. låsing traktordel	1050
210000071	Festebrakett, til hydr. låsing frontlasterkobling	1050
210000072	Blå sylinder og slanger, når kobles til 3.funksjon	3150
210000073	Blå sylinder, når kobler til 3.funksjon	1630
210000074	Slangesett til hydr.lås,frontkobling-3.funksjon	780
210000075	Slanger - hydr. låsing traktordel	780
210000076	Svart sylinder og slanger, når kobles til sikkerhetsfunksjon	3150
210000077	Svart sylinder, når kobler til sikkerhetsfunksjon	1630
210000078	Svart sylinder og slanger, hydr. låsing traktordel	3150
210000079	Svart sylinder til hydraulisk låsing traktordel med strupeventil	1630
210000080	Slanger, til hydr. låsing frontlasterkobling-4.funksjon/sikkerhetsfunksjon	780
210000084	Skruer til festearmer på redskapsdel, M 20x45mm. 10.9 kval.	80
2100190055	Toppstagbolt kat. I 19 x 55 mm	110
2100220102	Trekkarmbolt kat. I 22 x 102 mm	150
2100250075	Toppstagbolt kat. II 25 x 75 mm	110
2100250096	Toppstagbolt kat. II 25 x 96 mm	150
2100280095	Trekkarmbolt kat. II 28 x 95 mm	150
2100280100	Trekkarmbolt kat. II 28 x 100 mm	150
2100360100	Trekkarmbolt kat. III 36 x 100 mm	210

Informasjonsmateriell

Varenummer	Navn	Netto pris
2200000035	Utstillingsmonter (stativ)	1580
2200000036	Utstillingsmonter u/toppstag	11550
2200000037	Komplett utstillingsmonter	15960

Beholdere for ildsfarlig avfall

Varenummer	Navn	Pris
3104030021	Beholder for ildsfarlig avfall uten pedal 21 liter	
3107030042	Beholder for ildsfarlig avfall uten pedal 42 liter	
3107340070	Beholder for ildsfarlig avfall uten pedal 70 liter	
3304030021	Beholder for ildsfarlig avfall med pedal 21 liter	
3307030042	Beholder for ildsfarlig avfall med pedal 42 liter	
3307340070	Beholder for ildsfarlig avfall med pedal 70 liter	

15.0000.0100

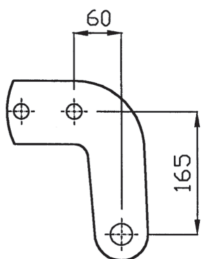

15.0000.0200

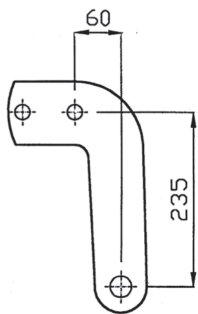

15.0000.0300

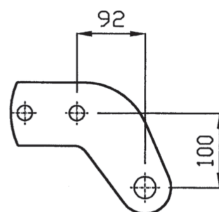

15.0000.0400

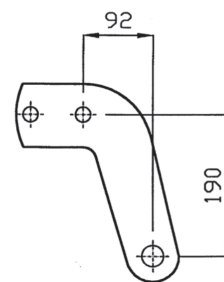

15.0000.0500

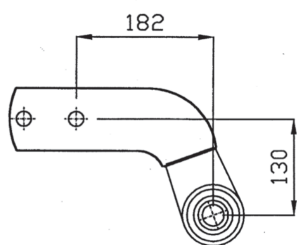

15.0000.0600

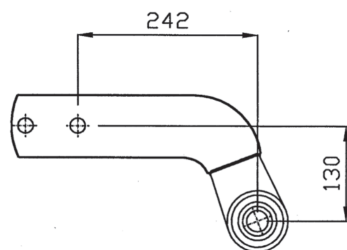

15.0000.0700

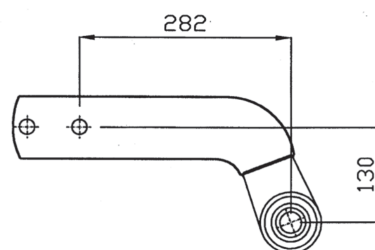

15.0000.0800

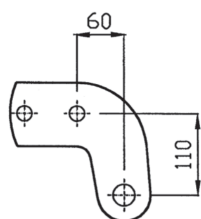

15.0000.0900

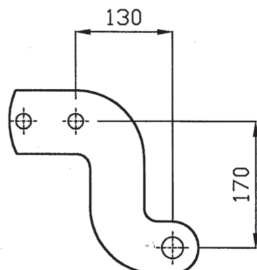

15.0000.1000

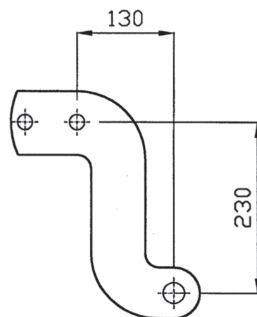

15.0000.1100

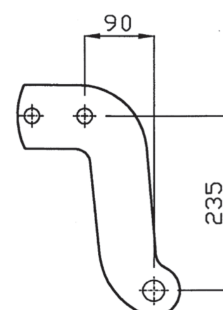

15.0000.1200

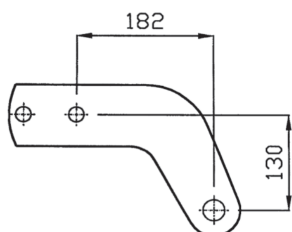

15.0000.1300

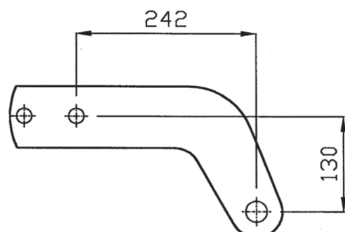

15.0000.1400

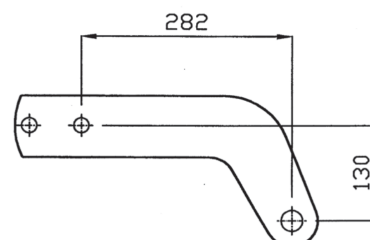

15.0000.1500

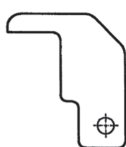

15.0000.1600

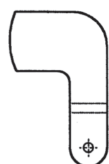

15.0000.1700

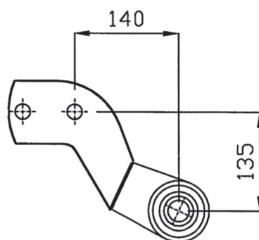

15.0000.1800

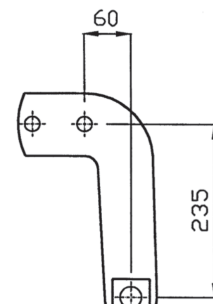

15.0000.1900

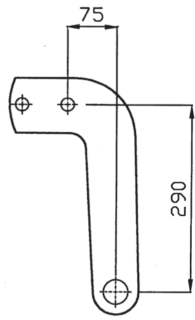

15.0000.2000

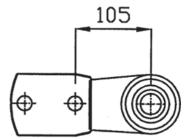

15.0000.2100

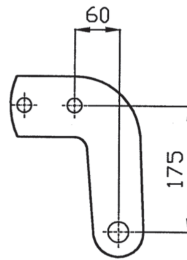

15.0000.2200

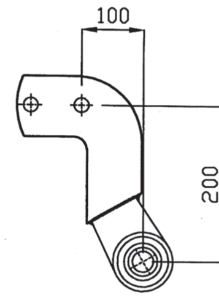

15.0000.2300

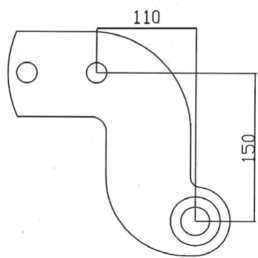

15.0000.2400

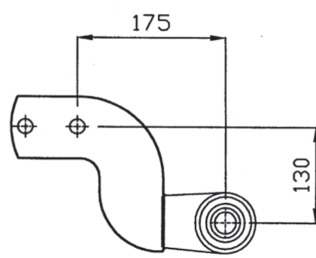

15.0000.2500

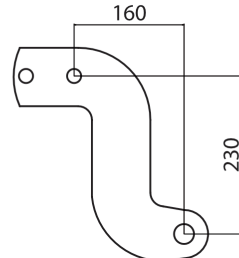

15.0000.2600

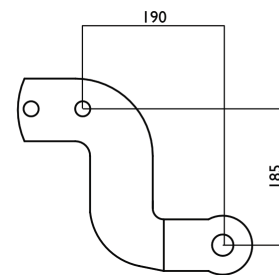

15.0000.2700

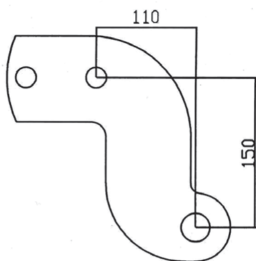

15.0000.3700

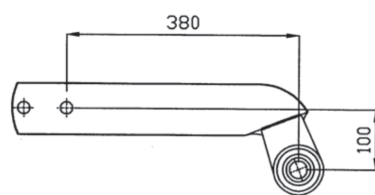

15.0000.3800

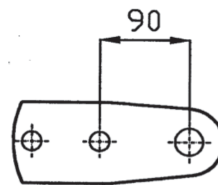

15.0000.4000

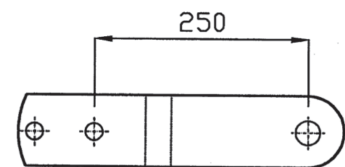

15.0000.4100

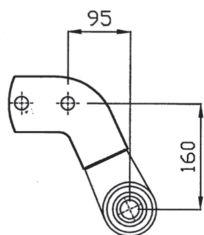

15.0000.4300

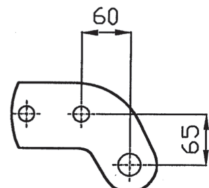

15.0000.4400

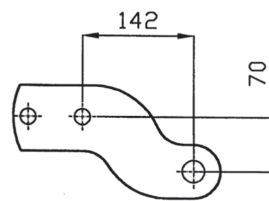

15.0000.4500

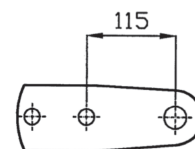

15.0000.4600

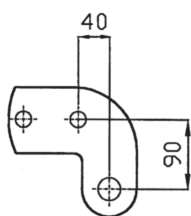

15.0000.4700

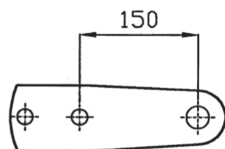

15.0000.4800

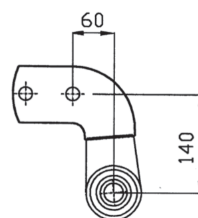

15.0000.4900

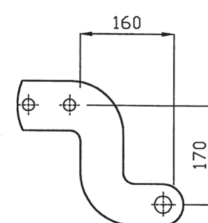

15.0000.5000

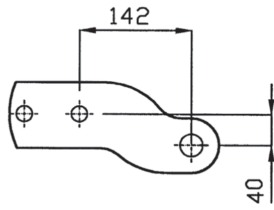

15.0000.5100

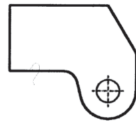

15.0000.5200

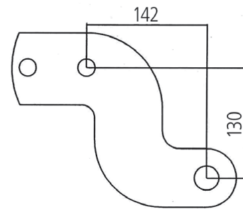

15.0000.5300

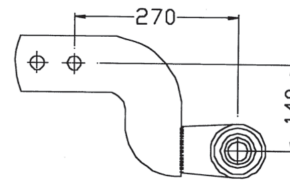

15.0000.5400

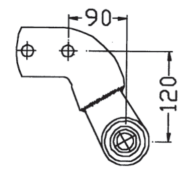

15.0000.5500

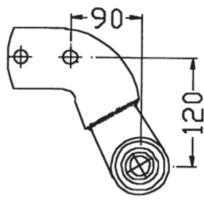

15.0000.5600

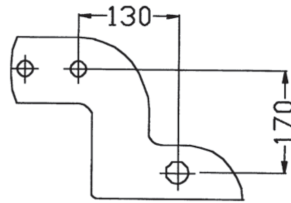

15.0000.5700

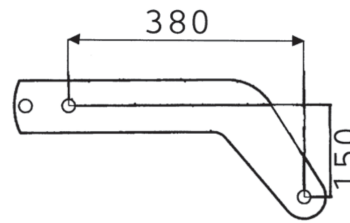

15.0000.5800

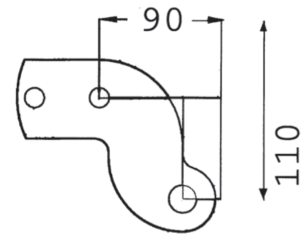

15.0000.5900

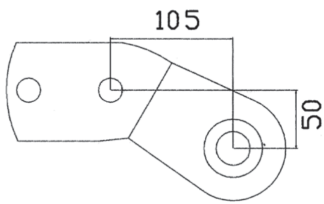

15.0000.6200

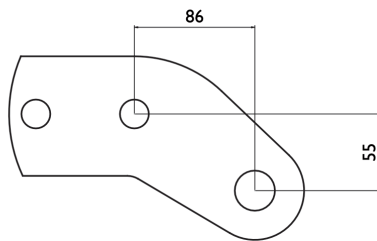

15.0000.6300

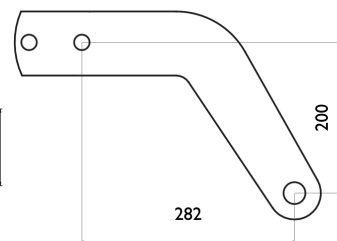

15.0000.6400

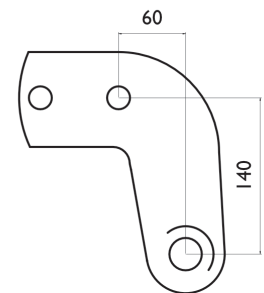

15.0000.6500

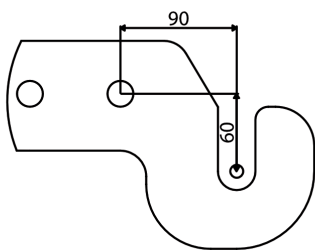

15.0000.6600

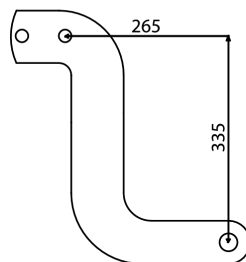

15.0000.6700

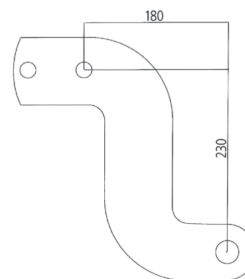

15.0000.6800

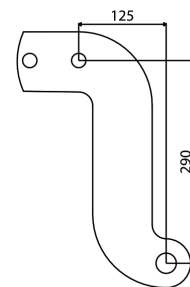

15.0000.6900

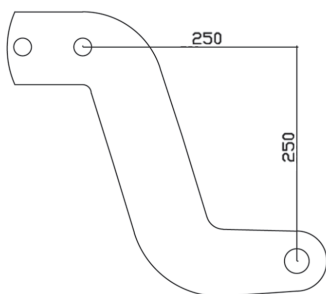

15.0000.7000

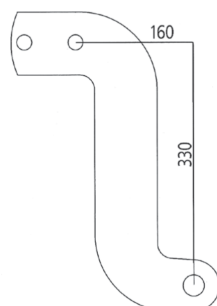

15.0000.7100

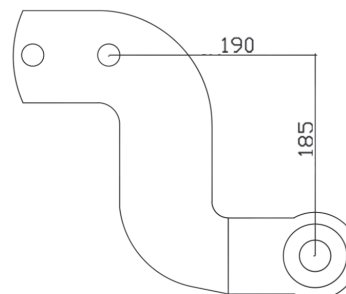

15.0000.7200

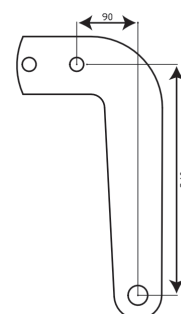

16.0000.0001 16.0000.0002 16.0000.0003 16.0000.0004

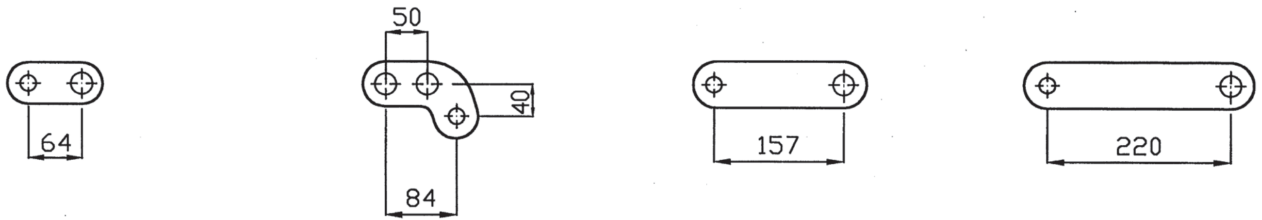

16.0000.0005 16.0000.0006 16.0000.0007 16.0000.0008

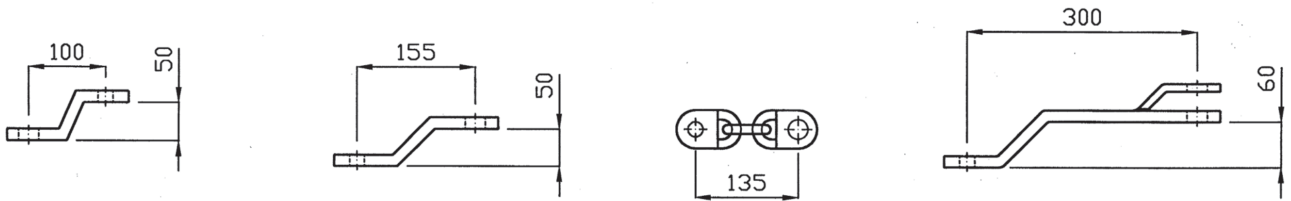

16.0000.0009 16.0000.0010 16.0000.0011 16.0000.0012

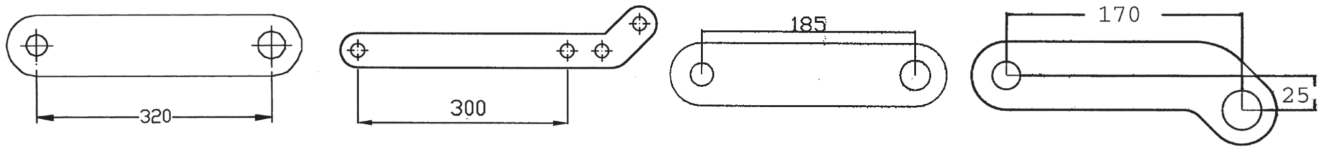

16.0000.0013 16.0000.0014 16.0000.0015 16.0000.0016 16.0000.0017

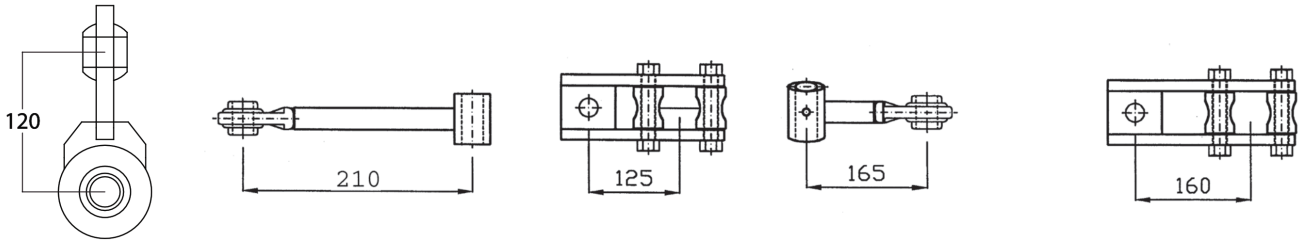

16.0000.0018 16.0000.0019 16.0000.0020 16.0000.0021

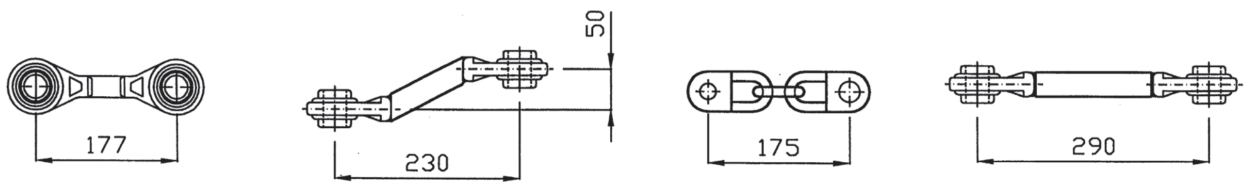

16.0000.0022 16.0000.0023 16.0000.0024 16.0000.0025

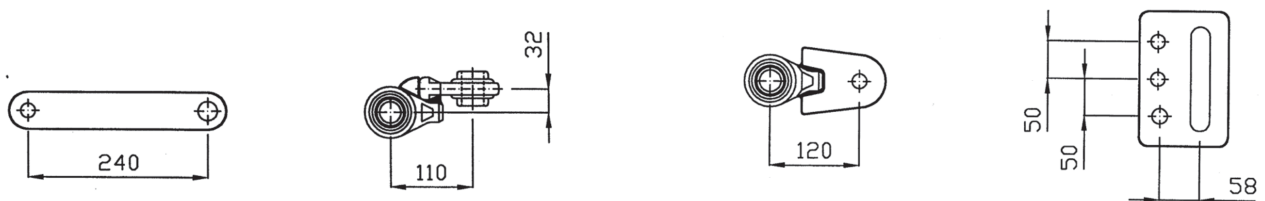

16.0000.0026

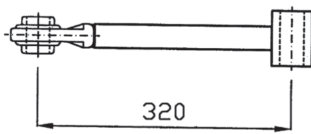

16.0000.0027

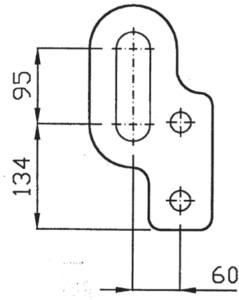

16.0000.0028

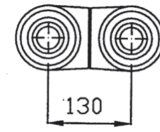

16.0000.0029

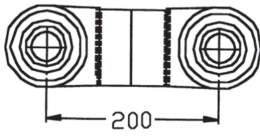

16.0000.0030

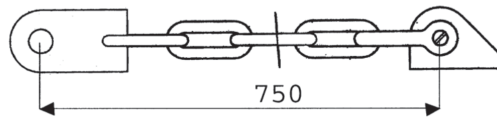

16.0000.0031

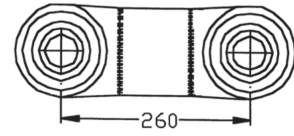

16.0000.0032

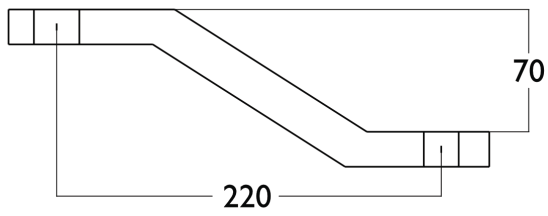

16.0000.0033

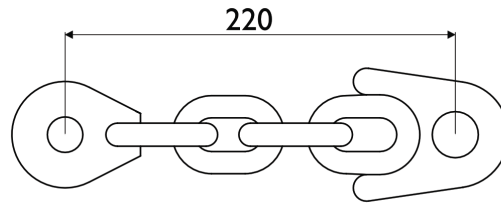

16.0000.0034

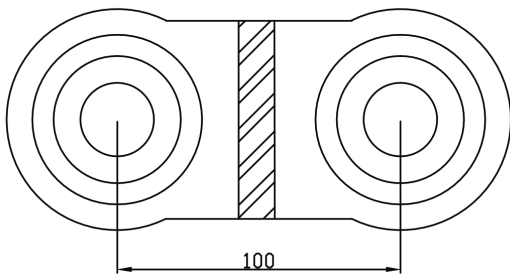

16.0000.0035

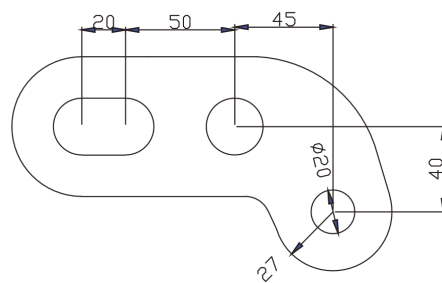

MÅLESKJEMA

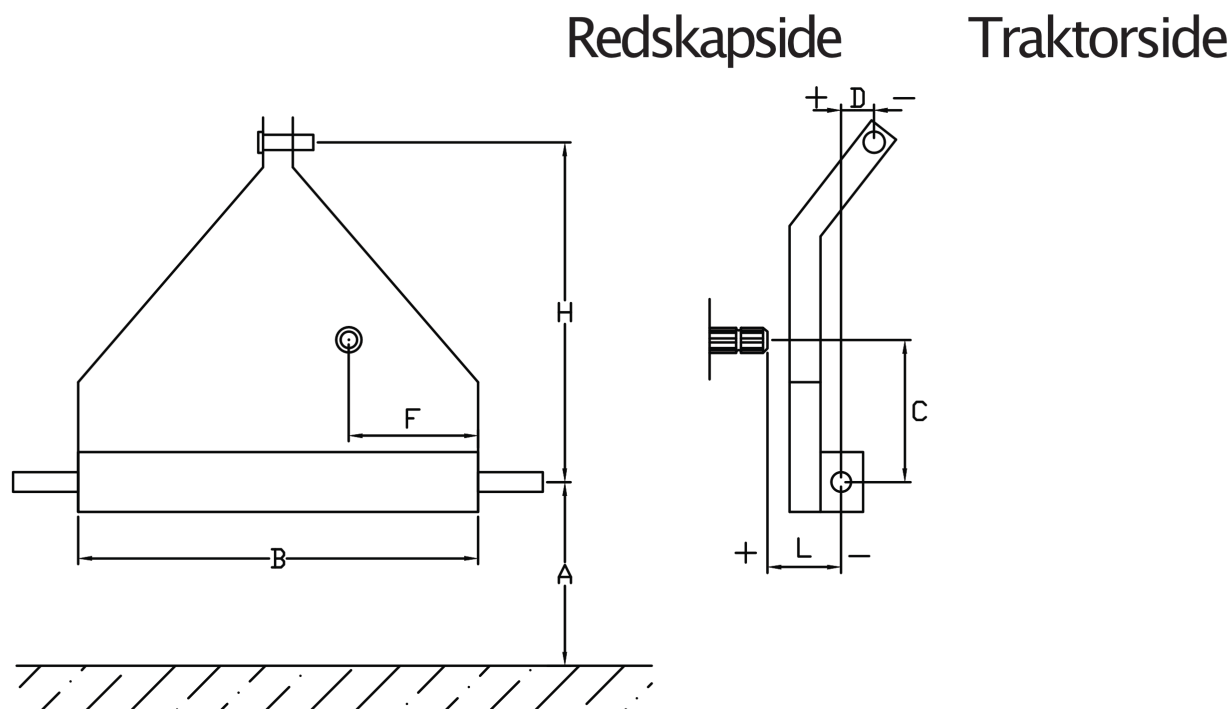

Redskapstype: Merke / modell nr :

Fyll inn riktig mål

A =

B =

C =

D =

F =

H =

L =

A = Avstand fra bakken til sentertrekkarmbolt
 B = Bredde indre mål tapper / gaffer
 C = Avstand fra trekkarmfestet til senterPTO
 D = Toppstagfestet / trekkarmfestet ut av senter i forhold til hverandre
 F = Avstand fra indre mål trekkarmfestet til senterPTO
 H = Avstand fra trekkarmfestet til toppstagfestet
 L = Lengde fra sentertapp til fremste del av redskapet

Løse eller faste tapper?
 Kat I, II eller III trekkarm?



LYNG TRIANGEL AS

7120 Leiksvik - Tlf 74854200 - post@lyng-triangel.no

www.lyng-triangel.no

TRIANGEL hurtigkobling

ISO-STANDARD NR. 11001-2

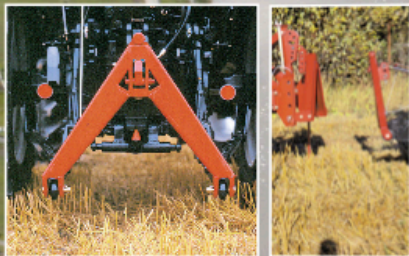

Helse – miljø – sikkerhet

Et godt og sikkert arbeidsmiljø reduserer mengden av skade og sykdom.

Dessuten bidrar et godt arbeidsmiljø til økt effektivitet. Med Triangel Hurtigkobling kan du bedre ditt arbeidsmiljø.

Triangel hurtigkobling gir deg

- samme koblingssystem foran og bak
- sikkert og hurtig redskapsskifte
- sikrere arbeidsmiljø uten tunge løft
- tilpasningsmuligheter for ethvert landbruksredskap med 3-punktfeste
- en mer effektiv hverdag



LYNG TRIANGEL AS

7120 Leksvik - Tlf. 74 85 42 00

e-post: post@lyng-triangel.no

www.lyng-triangel.no

Kontakt din forhandler for nærmere informasjon

FORHANDLER: