

Produktkatalog og prisliste

LYNG TRIANGEL

Nr. 44
01. mars
2024

Triangel hurtigkobling - dagens og framtidens hurtigkoblingssystem

ISO-STANDARD NR. 11001-2



NORSK KVALITET

Innholdsfortegnelse

<u>Triangel adapter monteres på eksisterende hurtigkoblingsramme</u>	4
<u>Samtlige frontlaserkoblinger kan leveres med hydraulisk låsing</u>	4
<u>Triangel frontlasterkobling direktemontert</u>	5-7
<u>Triangel frontlasterkobling til minilaster/kompaktlaster</u>	8
<u>Overgangsrammer til minilaster/kompaktlaster, ikke Triangel</u>	8
<u>Overgangsrammer fra Triangel Redskapsdel forsterket til EURO / SMS / ÅLØ / EURO-COMBI ramme</u>	8-9
<u>Triangel traktordeler</u>	10-11
<u>Redskapsdeler for innsveising</u>	12
<u>Grunnmodeller (uten armer og toppstykke)</u>	12
<u>Hydrauliske toppstag</u>	13
<u>Triangel redskapsdeler for 3-punktfeste</u>	13-47
<u>Aggregat</u>	14
<u>Barkemaskin</u>	14
<u>Beitepusser</u>	15-17
<u>Betongblander</u>	17
<u>Feiemaskin</u>	17-18
<u>Flishugger</u>	19-20
<u>Forhøster/eksaktmaskin</u>	20
<u>Forkort/Graskorg</u>	20
<u>Frontstativ</u>	20
<u>Gaffelløfter</u>	20
<u>Gjødselmikser/Gjødselpumpe</u>	21
<u>Gjødselutstyr - Slangespreder</u>	22
<u>Gjødselutstyr</u>	22
<u>Gra-/Halmspreder</u>	22
<u>Gressklipper</u>	22
<u>Grubber</u>	23
<u>Grøftspylor</u>	23
<u>Halmsnitter</u>	23
<u>Halmblåser</u>	23
<u>Harv</u>	24-25
<u>Hogstaggretgat</u>	25
<u>Høstemaskin</u>	25
<u>Jordfreser/Rotorharv</u>	26-27
<u>Jordluffer</u>	27
<u>Koblingsramme</u>	27
<u>Komposthugger</u>	27
<u>Kompressor</u>	27
<u>Kornkrosser</u>	27
<u>Kran</u>	27
<u>Kunstgjødselspreder</u>	28-29
<u>Laster</u>	29
<u>Løvblåser</u>	29
<u>Motvekstlodd</u>	29
<u>Naturgjødselspreder</u>	29
<u>Pallegaffel</u>	29
<u>Planeringsskjær</u>	30
<u>Plastlegger</u>	31
<u>Plog-K.K.Lien</u>	31
<u>Plog-Kverneland</u>	31

<u>Potetsetter/Hypper</u>	31
<u>Radgjødsler</u>	31
<u>Radrenser</u>	32
<u>Risknuser</u>	32
<u>Rundballegaffel</u>	32
<u>Rundballepakker</u>	33
<u>Rundballepresse</u>	33
<u>Rundballesnitter/-kutter</u>	33
<u>Rundballespyd</u>	34
<u>Silokniv</u>	34
<u>Silosvans</u>	34
<u>Skogsmaskin</u>	34
<u>Slangespreder</u>	34
<u>Slodd</u>	34
<u>Slåmaskin</u>	35-37
<u>Snøfreser</u>	38-39
<u>Snøplog</u>	40
<u>Stein-nedlegger</u>	40
<u>Steinplukker</u>	40
<u>Steinrive</u>	40
<u>Steinsvans</u>	40
<u>Storsekkkløfter</u>	40
<u>Strømaskin</u>	41-42
<u>Såmaskin/kombimaskin</u>	43-44
<u>Traktorgraver</u>	44
<u>Transportskuffe</u>	44
<u>Trommel</u>	44
<u>Vedmaskin</u>	45-46
<u>Vendeplog</u>	46
<u>Venderive</u>	47-48
<u>Vinsj</u>	49
<u>Vossakasse</u>	49
<u>Tømmerkran</u>	50
<u>Åkersprøyte</u>	50-51
Armtyper	52-53
Toppstykker	54
Reservedeler	55
Informasjonsmateriell	55
Beholdere for ildsvarlig avfall	55
<u>Oversikt/tegninger av armtyper og toppstykker</u>	56-61

Triangel adapter monteres på eksisterende hurtigkoblingsramme

Varenummer	Navn	Pris
1300080102	Tilpasset SMS-ramme, for traktorer inntil 150 HK	12650
1320080102	Tilpasset SMS-ramme, for traktorer inntil 150 HK. Med feste for hydraulisk låsing*	13800
1300180102	Tilpasset SMS-ramme, for traktorer fra 150-300 HK	14200
1320180102	Tilpasset SMS-ramme, for traktorer fra 150-300 HK. Med feste for hydraulisk låsing*	15200
1300080102	Tilpasset EURO COMBI-ramme, for traktorer inntil 150 HK	12650
1320080102	Tilpasset EURO COMBI-ramme, for traktorer inntil 150 HK. Med feste for hydraulisk låsing*	13800
1300180102	Tilpasset EURO COMBI-ramme, for traktorer fra 150-300 HK	14200
1320180102	Tilpasset EURO COMBI-ramme, for traktorer fra 150-300 HK. Med feste for hydraulisk låsing*	15200
1300080104	Tilpasset ren Euro-ramme, for traktorer inntil 300 HK	14100
1320080104	Tilpasset ren Euro-ramme, for traktorer inntil 300 HK. Med feste for hydraulisk låsing*	15200
1300080101	Tilpasset ÅLØ type 3-ramme, for traktorer inntil 100 HK	12650
1320080101	Tilpasset ÅLØ type 3-ramme, for traktorer inntil 100 HK. Med feste for hydraulisk låsing*	13800
1300080118	John Deere D160 - D170 - D180 - 440R til SMS-ramme	12650
1320080118	John Deere D160 - D170 - D180 - 440R. Med feste for hydraulisk låsing*	13800
1300080113	Tilpasset Volvo BM stor-ramme	18100
1320080113	Tilpasset Volvo BM stor-ramme. Med feste for hydraulisk låsing*	19200

Samtlige frontlasterkoblinger kan leveres med hydraulisk låsing

Varenummer	Navn	Pris
2100000072	Blå sylinder og slanger, når kobles til 3. funksjon	3000
2100000076	Svart sylinder og slanger, når kobles til sikkerhetsfunksjon	3000

Tilleggsinformasjon

*For å få komplett hydraulisk låsing med sylinder og slanger må en av disse art.nr bestilles i tillegg:

- 2100000072: Blå sylinder og slanger, når kobles til 3.funksjon, veil. pris ekskl. mva kr 3000,-
- 2100000076: Svart sylinder og slanger, når kobles til sikkerhetsfunksjon, veil. pris ekskl. mva kr 3000,-

Triangel frontlasterkobling direkte蒙tert

Varenummer	Navn	Pris
1300080125	Tilpasset til Weidemann 1160	15400
1320080125	Tilpasset til Weidemann 1160. Med feste for hydraulisk låsing*	16500
1300080202	Fendt Cargo 3x65 - 4x75 - 4x80 - 5x85	15400
1320080202	Fendt Cargo 3x65 - 4x75 - 4x80 - 5x85. Med feste for hydraulisk låsing*	16500
1300080205	Trima 1120 - 1300 - 1310 - 1320	15400
1320080205	Trima 1120 - 1300 - 1310 - 1320. Med feste for hydraulisk låsing*	16500
1300080206	Trima 1520 - 1590 - 1610 - 1620 - 1640 - 1690 - 1790 - 1820	15400
1320080206	Trima 1520 - 1590 - 1610 - 1620 - 1640 - 1690 - 1790 - 1820. Med feste for hydraulisk låsing*	16500
1300080207	Tilpasset gamle lastere, se info nr. 14	15400
1320080207	Tilpasset gamle lastere, se info nr. 14. Med feste for hydraulisk låsing*	16500
1300080208	Malm Orstad m/skuffetipp	15400
1320080208	Malm Orstad m/skuffetipp. Med feste for hydraulisk låsing*	16500
1300080209	Malm Orstad	15400
1320080209	Malm Orstad. Med feste for hydraulisk låsing*	16500
1300080214	Gyro 4 -130, 300 HDA	15400
1320080214	Gyro 4 -130, 300 HDA. Med feste for hydraulisk låsing*	16500
1300080219	Ålø UM 670 - UM 690 - UM 960	15400
1320080219	Ålø UM 670 - UM 690 - UM 960. Med feste for hydraulisk låsing*	16500
1300080220	Vreten F 12 - F 14 - F 16 - F 17, smal	15400
1320080220	Vreten F 12 - F 14 - F 16 - F 17, smal. Med feste for hydraulisk låsing*	16500
1300080221	Vreten F 12 - F 14 - F 16 - F 17, bred	15400
1320080221	Vreten F 12 - F 14 - F 16 - F 17, bred. Med feste for hydraulisk låsing*	16500
1300080222	Chief Super 11 P - 14 P - 17 P, smal	15400
1320080222	Chief Super 11 P - 14 P - 17 P, smal. Med feste for hydraulisk låsing*	16500
1300080223	Trima 3.20 - 3.40 - 3.50 - 3.60 - 3.80 - 4.60 - 4.65 - 4.70 - 4.80, smal	15400
1320080223	Trima 3.20 - 3.40 - 3.50 - 3.60 - 3.80 - 4.60 - 4.65 - 4.70 - 4.80, smal. Med feste for hydraulisk låsing*	16500
1300080224	Trima 6.80 C+ - 7.65+ - 7.80+ - 7.85+ - 7.95+	15400
1320080224	Trima 6.80 C+ - 7.65+ - 7.80+ - 7.85+ - 7.95+. Med feste for hydraulisk låsing*	16500
1300080224	Trima 3.20 - 3.40 - 3.50 - 3.60 - 3.80 - 4.60 - 4.65 - 4.70 - 4.80, bred	15400
1320080224	Trima 3.20 - 3.40 - 3.50 - 3.60 - 3.80 - 4.60 - 4.65 - 4.70 - 4.80, bred. Med feste for hydraulisk låsing*	16500
1300080225	Ålø US 670 - 675 - 690 - 695 - 760 - 770 - 780 - 960 - 970 - 980	15400
1320080225	Ålø US 670 - 675 - 690 - 695 - 760 - 770 - 780 - 960 - 970 - 980. Med feste for hydraulisk låsing*	16500
1300080225	Ålø 1060 - 1070 - 1080 - 1085	15400
1320080225	Ålø 1060 - 1070 - 1080 - 1085. Med feste for hydraulisk låsing*	16500
1300080226	Ålø 720 - 750 - 760 - 920 - 930 - 940 - 950 - 1050, smal	15400
1320080226	Ålø 720 - 750 - 760 - 920 - 930 - 940 - 950 - 1050, smal. Med feste for hydraulisk låsing*	16500
1300080226	Veto F1 3940	15400
1320080226	Veto F1 3940. Med feste for hydraulisk låsing*	16500
1300080227	Trima 3.10 C	15400
1320080227	Trima 3.10 C. Med feste for hydraulisk låsing*	16500
1300080228	John Deere 551 - 631 - 583 - 633	15400
1320080228	John Deere 551 - 631 - 583 - 633. Med feste for hydraulisk låsing*	16500
1300080229	John Deere 661 - 751	15400
1320080229	John Deere 661 - 751. Med feste for hydraulisk låsing*	16500
1300080229	John Deere 653 - 663 - 683 - 753	15400
1320080229	John Deere 653 - 663 - 683 - 753. Med feste for hydraulisk låsing*	16500
1300080230	John Deere 531 - 533	15400
1320080230	John Deere 531 - 533. Med feste for hydraulisk låsing*	16500
1300080231	Stoll F51, bred	15400
1320080231	Stoll F51, bred. Med feste for hydraulisk låsing*	16500
1300080232	Stoll F8 - 10 - 15 - 30 - 35 - 50 smal	15400

Varenummer	Navn	Pris
1320080232	Stoll F8 - 10 - 15 - 30 - 35 - 50 smal. Med feste for hydraulisk låsing*	16500
1300080233	Stoll F 31 - 36, bred	15400
1320080233	Stoll F 31 - 36, bred. Med feste for hydraulisk låsing*	16500
1300080234	Sigma 4 PC 830	15400
1320080234	Sigma 4 PC 830. Med feste for hydraulisk låsing*	16500
1300080235	Mailleux MX 80, MX 100, MX 120	15400
1320080235	Mailleux MX 80, MX 100, MX 120. Med feste for hydraulisk låsing*	16500
1300080236	Trima 1690 - 1790 - 1820, bred	15400
1320080236	Trima 1690 - 1790 - 1820, bred. Med feste for hydraulisk låsing*	16500
1300080237	Trima 1390 - 1490, bred	15400
1320080237	Trima 1390 - 1490, bred. Med feste for hydraulisk låsing*	16500
1300080238	Ålø 1050 bred	15400
1320080238	Ålø 1050 bred. Med feste for hydraulisk låsing*	16500
1300080239	New Holland TL 510-520-720-730-740(Stoll)	15400
1320080239	New Holland TL 510-520-720-730-740(Stoll). Med feste for hydraulisk låsing*	16500
1300080239	Case IH LRA 65 - 75/LRZ 85 - 95 - 100 (Stoll)	15400
1320080239	Case IH LRA 65 - 75/LRZ 85 - 95 - 100 (Stoll). Med feste for hydraulisk låsing*	16500
1300080240	Ålø Q25 - Q35 - Q45 - Q55 - Q65 - Q75, bred	15400
1320080240	Ålø Q25 - Q35 - Q45 - Q55 - Q65 - Q75, bred. Med feste for hydraulisk låsing*	16500
1300080240	Trima Plus +8.3P + 7.3P +6.1P +5.1P +4.1P +3.4P +3.1P +2.3P +2.1P +1.1P	15400
1320080240	Trima Plus +8.3P + 7.3P +6.1P +5.1P +4.1P +3.4P +3.1P +2.3P +2.1P +1.1P. Med feste for hydraulisk låsing*	16500
1300080240	Quicke Q3, Q4, Q5, Q6, Q7	15400
1320080240	Quicke Q3, Q4, Q5, Q6, Q7. Med feste for hydraulisk låsing*	16500
1300080240	Massy Fergusson FL 3615 til 4621	15400
1320080240	Massy Fergusson FL 3615 til 4621. Med feste for hydraulisk låsing*	16500
1300080240	Massy Fergusson 900-serien	15400
1320080240	Massy Fergusson 900-serien. Med feste for hydraulisk låsing*	16500
1300080241	Ålø US Basic Q25 - Q35 - Q45 - Q55, smal	15400
1320080241	Ålø US Basic Q25 - Q35 - Q45 - Q55, smal. Med feste for hydraulisk låsing*	16500
1300080241	Trima US Basic +1.0 +2.0 +3.0 +4.0, smal	15400
1320080241	Trima US Basic +1.0 +2.0 +3.0 +4.0, smal. Med feste for hydraulisk låsing*	16500
1300080242	Track-lift 120 SL	15400
1320080242	Track-lift 120 SL. Med feste for hydraulisk låsing*	16500
1300080243	Hauer 50 - 70 - 90 - 110 - 130 smal	15400
1320080243	Hauer 50 - 70 - 90 - 110 - 130 smal. Med feste for hydraulisk låsing*	16500
1300080244	Hauer 110 - 130 - 150 - 170 bred	15400
1320080244	Hauer 110 - 130 - 150 - 170 bred. Med feste for hydraulisk låsing*	16500
1300080245	Mailleux MX8 - MX10 - MX112	15400
1320080245	Mailleux MX8 - MX10 - MX112. Med feste for hydraulisk låsing*	16500
1300080246	Isme 170	15400
1320080246	Isme 170. Med feste for hydraulisk låsing*	16500
1300080248	Track-lift 260	15400
1320080248	Track-lift 260. Med feste for hydraulisk låsing*	16500
1300080249	Trima 200-serien	15400
1320080249	Trima 200-serien. Med feste for hydraulisk låsing*	16500
1300080250	John Deere H310/H340	15400
1320080250	John Deere H310/H340. Med feste for hydraulisk låsing*	16500
1300080251	John Deere H360/H380	15400
1320080251	John Deere H360/H380. Med feste for hydraulisk låsing*	16500
1300080252	Claas FL 40	15400
1320080252	Claas FL 40. Med feste for hydraulisk låsing*	16500
1300080253	Hauer WX 70	15400
1320080253	Hauer WX 70. Med feste for hydraulisk låsing*	16500

Varenummer	Navn	Pris
1300080254	Hauer POM - SB 110	15400
1320080254	Hauer POM - SB 110. Med feste for hydraulisk låsing*	16500
1300080255	Isme 150	15400
1320080255	Isme 150. Med feste for hydraulisk låsing*	16500
1300080256	Stoll FZ 10 - 20, smal	15400
1320080256	Stoll FZ 10 - 20, smal. Med feste for hydraulisk låsing*	16500
1300080257	John Deere H260	15400
1320080257	John Deere H260. Med feste for hydraulisk låsing*	16500
1300080258	Trima Versa-X X56 X46 X36 X26	15400
1320080258	Trima Versa-X X56 X46 X36 X26. Med feste for hydraulisk låsing*	16500
1300080258	Quicke X1S, X2S, X3S, X4S, X5S	15400
1320080258	Quicke X1S, X2S, X3S, X4S, X5S. Med feste for hydraulisk låsing*	16500
1300080258	Massy Fergusson FLX-serien	15400
1320080258	Massy Fergusson FLX-serien. Med feste for hydraulisk låsing*	16500
1300080258	Massy Fergusson 900X-serien	15400
1320080258	Massy Fergusson 900X-serien. Med feste for hydraulisk låsing*	16500
1300080259	Stoll FZ 45	15400
1320080259	Stoll FZ 45. Med feste for hydraulisk låsing*	16500
1300080261	Isme 180 B	15400
1320080261	Isme 180 B. Med feste for hydraulisk låsing*	16500
1300080262	Dan-Kies	15400
1320080262	Dan-Kies. Med feste for hydraulisk låsing*	16500
1300080263	Veto FX 16 MP	15400
1320080263	Veto FX 16 MP. Med feste for hydraulisk låsing*	16500
1300080264	Claas FL 100, fra 2013 mod.	15400
1320080264	Claas FL 100, fra 2013 mod. Med feste for hydraulisk låsing*	16500
1300080266	Stoll FZ 40	15400
1320080266	Stoll FZ 40. Med feste for hydraulisk låsing*	16500
1300080267	Kubota LA 402 ST	15400
1320080267	Kubota LA 402 ST. Med feste for hydraulisk låsing*	16500
1300080268	John Deere 643 - 663 R	15400
1320080268	John Deere 643 - 663 R. Med feste for hydraulisk låsing*	16500
1300080269	John Deere 623	15400
1320080269	John Deere 623. Med feste for hydraulisk låsing*	16500
1300080270	John Deere D 160 - D 170 - D 180 - 440R	15400
1320080270	John Deere D 160 - D 170 - D 180 - 440R. Med feste for hydraulisk låsing*	16500
1300080271	Quicke Q8	15400
1320080271	Quicke Q8. Med feste for hydraulisk låsing*	16500
1300080272	John Deere 543 R	15400
1320080272	John Deere 543 R. Med feste for hydraulisk låsing*	16500
1300080273	John Deere 603 R	15400
1320080273	John Deere 603 R. Med feste for hydraulisk låsing*	16500
1300080274	New Holland TL 750-760-770-780(Stoll)	15400
1320080274	New Holland TL 750-760-770-780(Stoll). Med feste for hydraulisk låsing*	16500
1300080274	Case IH LRZ 120 - 130 - 150 - 160 (Stoll)	15400
1320080274	Case IH LRZ 120 - 130 - 150 - 160 (Stoll). Med feste for hydraulisk låsing*	16500
1300080275	Stoll 3016P - 3518P - 3820P smal	15400
1320080275	Stoll 3016P - 3518P - 3820P smal. Med feste for hydraulisk låsing*	16500
1300080276	Stoll 3016P - 3518P - 3820P bred	15400
1320080276	Stoll 3016P - 3518P - 3820P bred. Med feste for hydraulisk låsing*	16500
1300080278	Stoll FZ 41-29	15400
1320080278	Stoll FZ 41-29. Med feste for hydraulisk låsing*	16500

Triangel til minilastere/kompaktlastere - Triangel monteres på eksisterende hurtigkoblingsramme

Varenummer	Navn	Pris
1300080107	Triangel-adapter tilpasset til Schaffer Nordic 38 - 2024 - 2028 - 2336 - pluss pro	13000
1300080108	Triangel-adapter tilpasset Multione	13000
1300080108	Triangel-adapter tilpasset Avant	13000
1300080108	Triangel-adapter tilpasset Norcar	13000
1300080110	Triangel-adapter tilpasset Bobcat	13000
1300080111	Triangel-adapter tilpasset Schaffer	13000
1300080112	Triangel-adapter tilpasset Giant	13000
1300080114	Triangel-adapter tilpasset Weidemann WM-feste, adapter	13000
1300080115	Triangel direkteмонtert tilpasset Giant 337 - 580	13000
1300080123	Triangel-adapter til Zettermeyer 602(L30)	18100
1300080128	Triangel direkteмонtert tilpasset VM Loader 1026 - 1036	13000
1300080129	Triangel direkteмонtert tilpasset Thaler 2320	13000
1300080130	Triangel-adapter tilpasset S50 gravemaskinfeste	16500
1300080131	Triangel-adapter tilpasset S60 gravemaskinfeste	18100
1300080132	Triangel-adapter tilpasset S40 gravemaskinfeste	16500
1300080133	Triangel-adapter tilpasset Deici Apollo 25.6 teleskoplaster	13000
1300080135	Triangel-adapter tilpasset S50/60 kombi gravemaskinfeste	20700
1300080138	Triangel direkteмонtert tilpasset Weidemann T4512 teleskoplaster	15400
1300080139	Triangel direkteмонtert tilpasset Weidemann 2070-2080 minilaster	15400
1300080260	Genie GTH 2506 teleskoplaster	13000

Overgangsrammer til minilaster/kompaktlaster, ikke Triangel

Varenummer	Navn	Pris
1300080301	Overgangsramme fra EURO-kroker til Ålø type 3-ramme	13000
1300080302	Overgangsramme fra EURO-kroker til SMS-ramme	13000
1300080303	Overgangsramme fra SMS-kroker til EURO-ramme	13000
1300080304	Overgangsramme Ålø type 3-kroker til EURO-ramme	13000
1300080305	Overgangsramme fra 3-punktfeste til SMS-ramme. Husk å oppgi ønsket bredde på 3-punktfeste.	13000
1300080306	Overgangsramme fra HVM-kroker til Volvo BM stor-ramme	18500
1300080307	Overgangsramme adapter fra John Deere D160, D170, D180,440R til SMS-ramme	13000
1300080308	Overgangsramme direkteмонtert fra John Deere D160, D170, D180, 440R til SMS-ramme, eksisterende ramme tas av	13000
1300080310	Overgangsramme fra 3-punktfeste til Volvo BM liten ramme	13000
1300080311	Overgangsramme fra 3-punktfeste til Volvo BM stor ramme	18500
1300080314	Overgangsramme fra Claas Torion 738T teleskoplaster til SMS-ramme	13000
1300080320	Overgangsramme fra Avant til SMS ramme	13000
1300080320	Overgangsramme fra Norcar til SMS-ramme	13000
1300080320	Overgangsramme fra MultiOne til SMS-ramme	13000
1300080321	Overgangsramme fra Avant til EURO/COMBI ramme	15400
1300080321	Overgangsramme fra MultiOne til EURO/COMBI-ramme	15400
1300080321	Overgangsramme fra Norcar til EURO/COMBI-ramme	15400
1300080322	Overgangsramme fra Weidemann til SMS ramme	13000
1300080323	Overgangsramme fra Weidemann til EURO/COMBI ramme	15400

Overgangsrammer fra Triangel Redskapsdel forsterket til EURO / SMS / ÅLØ / EURO-COMBI ramme

Varenummer	Navn	Pris
1300080105	Triangel redskapsdel m/SMS-ramme	13000

Varenummer	Navn	Pris
1300080106	Triangel redskapsdel m/Ålø-ramme	13000
1300080109	Triangel redskapsdel m/EURO-ramme	13000
1300080116	Triangel redskapsdel m/EURO-COMBI ramme	17400

Triangel Traktordeler

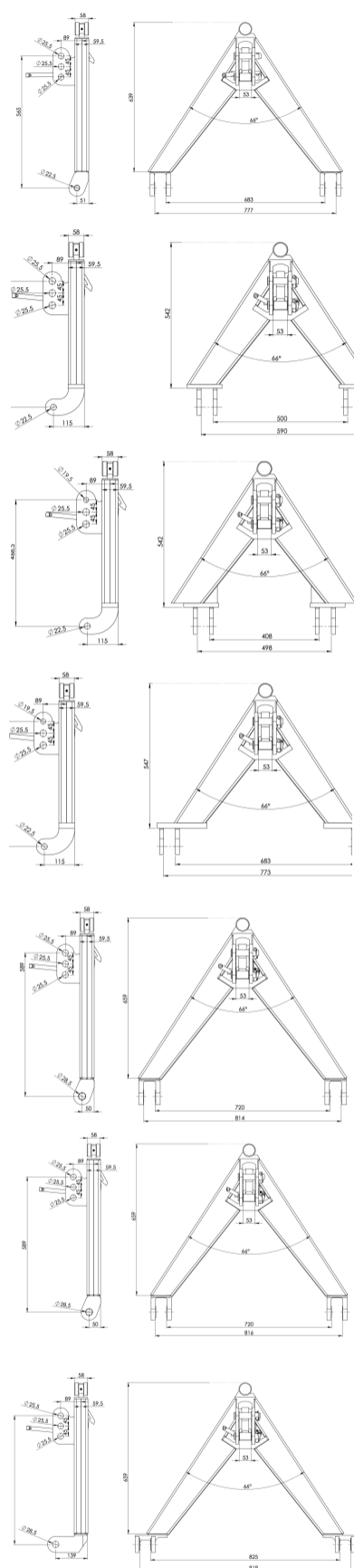

Varenummer	Navn	Pris
2100000039	Hydraulisk låsing til traktordel, komplett ettermonteringssett	3900
1100000101	Triangel traktordel kat. I	9600
1110000101	Traktorstørrelse Inntil 100 HK Br. 683 mm - Ingen byggelengde	
1110000101	Triangel traktordel kat. I med hydraulisk låsing. Komplet med slanger og sylinder.	13480
1100000150	Triangel traktordel kat. 0 mini til kompakt traktor	8100
1110000150	Traktorstørrelse inntil 100 HK Br. 500 mm - Byggelengde 50 mm	
1110000150	Triangel traktordel kat. 0 med hydraulisk låsing. Komplet med slanger og sylinder.	11980
1100000151	Triangel traktordel kat. 0 mini, til John Deere kompakt traktor	8100
1110000151	Traktorstørrelse inntil 100 HK Br. 408 mm - Byggelengde 50 mm	
1110000151	Triangel traktordel kat. 0 med hydraulisk låsing. Komplet med slanger og sylinder.	11980
1100000152	Triangel traktordel kat. 0 mini	8100
1110000152	Traktorstørrelse inntil 100 HK Br. 680 mm - Byggelengde 50 mm	
1110000152	Triangel traktordel kat. 0 mini med hydraulisk låsing. Komplet med slanger og sylinder.	11980
1100000202	Triangel traktordel kat. II	9600
1110000202	Traktorstørrelse inntil 100 HK Br. 720 mm - Ingen byggelengde	
1110000202	Triangel traktordel kat. II med hydraulisk låsing. Komplet med slanger og sylinder.	13480
1100000212	Triangel traktordel kat. II, forsterket	10600
1110000212	Traktorstørrelse inntil 150 HK. Br. 720 mm - Ingen byggelengde	
1110000212	Triangel traktordel kat. II forsterket med hydraulisk låsing. Komplet med slanger og sylinder.	14480
1100000203	Triangel traktordel kat. II	10200
1110000203	Traktorstørrelse inntil 100 HK. Br. 825 mm - Byggelengde 75 mm. Tilpasset fronthydraulikk og Walterscheid	
1110000203	Triangel traktordel kat. II med hydraulisk låsing. Komplet med slanger og sylinder.	14080

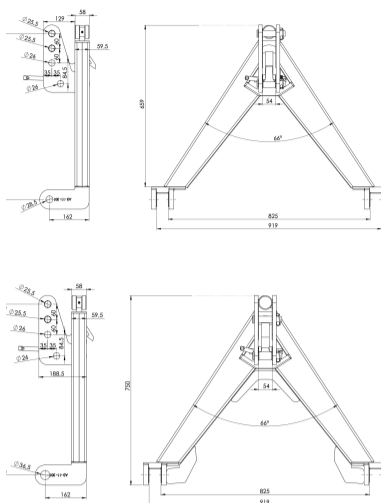

Varenummer	Navn	Pris
110000213	Triangel traktordel kat. II, forsterket	11900
	Traktorstørrelse inntil 150 HK. Br. 825 mm - Byggelengde 105 mm. Tilpasset fronthydraulikk og Walterscheid	
1110000213	Triangel traktordel kat. II med hydraulisk låsing. Komplet med slanger og sylinder.	15780
1100000300	Triangel traktordel kat. III, ekstra forsterket	13700
	Traktorstørrelse fra 150 til 300 HK Br. 825 mm - Byggelengde 105 mm. Tilpasset fronthydraulikk og Walterscheid	
1110000300	Triangel traktordel kat. III med hydraulisk låsing. Komplet med slanger og sylinder.	17580

Redskapsdeler for innsveising

Varenummer	Navn	Pris
402020000	Redskapsdeler for innsveising. Standard, lakkert	2045
402021000	Redskapsdeler for innsveising. Standard, ulakkert	1930
402025000	Redskapsdeler for innsveising. Forsterket, lakkert	2640
402026000	Redskapsdeler for innsveising. Forsterket, ulakkert	2520
402030000	Redskapsdeler for innsveising. For innstøping standard	3100
402031000	Redskapsdeler for innsveising For innstøping forsterket	3700
402040000	Redskapsdeler for innsveising. Mini (kat.0), lakkert	1800
402041000	Redskapsdeler for innsveising. Mini (kat.0), ulakkert	1675
402050000	Redskapsdeler for innsveising. Til Vossakasse	3700
402070000	Redskapsdeler for innsveising. Med 3-punktfeste	4900
402071000	Redskapsdeler for innsveising. Med 3-punktfeste, forsterket og ulakkert	6400
402075000	Redskapsdeler for innsveising. For innstøping std med 3-punkt	5250
402076000	Redskapsdeler for innsveising. For innstøping først med 3-punkt	5750
402080000	Redskapsdeler for innsveising. Med parkeringsfot	4100
402090000	Redskapsdeler for innsveising. Med tilhengerkule	4500
402091000	Redskapsdeler for innsveising. Med traktorkrok	4900

Grunnmodeller (uten armer og toppstykke)

Varenummer	Navn	Pris
106501000	Standard grunnmodell uten armer og toppstykke	4700
107001000	Standard grunnmodell uten armer og toppstykke	4700
107401000	Standard grunnmodell uten armer og toppstykke	4700
107801000	Standard grunnmodell uten armer og toppstykke	4700
108301000	Standard grunnmodell uten armer og toppstykke	4700
108701000	Standard grunnmodell uten armer og toppstykke	4700
236501000	Forsterket grunnmodell uten armer og toppstykke	5480
237001000	Forsterket grunnmodell uten armer og toppstykke	5480
237401000	Forsterket grunnmodell uten armer og toppstykke	5480
237801000	Forsterket grunnmodell uten armer og toppstykke	5480
238301000	Forsterket grunnmodell uten armer og toppstykke	5480
238701000	Forsterket grunnmodell uten armer og toppstykke	5480
239301000	Forsterket grunnmodell uten armer og toppstykke	5480
267401000	Ekstra forsterket grunnmodell uten armer og toppstykke	6540
267801000	Ekstra forsterket grunnmodell uten armer og toppstykke	6540
268301000	Ekstra forsterket grunnmodell uten armer og toppstykke	6540
268701000	Ekstra forsterket grunnmodell uten armer og toppstykke	6540
269301000	Ekstra forsterket grunnmodell uten armer og toppstykke	6540
278301000	Ekstra forsterket grunnmodell uten armer og toppstykke	6940
278701000	Ekstra forsterket grunnmodell uten armer og toppstykke	6940
279301000	Ekstra forsterket grunnmodell uten armer og toppstykke	6940

Hydrauliske toppstag

Varenummer	Navn	Pris
1400954802	Byberg Duplostag 4300	7915
1400955302	Byberg Duplostag 4300	7915
1400955802	Byberg Duplostag 4300	7915
1401255302	Byberg Duplostag 6002	10635
1401255303	Byberg Duplostag 6002	10635
1401255802	Byberg Duplostag 6002	10635
1401255803	Byberg Duplostag 6002	10635
1401256302	Byberg Duplostag 6002	10635
1401256303	Byberg Duplostag 6002	10635

Agregat

Varenummer	Navn	Pris
1070010102	Elcos 12kw - 16kw	5840
1070010202	Østerbø 20 kw - 40 kw	5840
1070011002	Elbe Geko	5840
1070011102	Mase GP 30	5840
1070011902	GT 2 fas	5840
1070012702	ØM GP 30	5840
1070016802	Mosa GXT traktoraggregat	5840
1070017202	Gebe Farmer 20 - 40 - 45 - 60	5840
1074010102	GeBe Farmer type 15	5840
1074011102	Mecc Alte 40 KW	5840
1078010302	Eurogen GB 20 - GB 40	5840
1078010402	Meccalee 40 kw	5840
1078010402	Genetech	5840
1078012702	ØM GP 44	5840
1078014903	Igland vedmaskin	5840
1078017002	Gebe Farmer F25 - F60	5840
1083010902	Kvænums jernaggregat	5840
1083012702	HMV hydraulisk aggregat	5840
1083014902	Kvanumsjern	5840
1083015202	Gebe traktoraggregat SK 225 SM	5840
1083016903	Genetech 63/70KVA	5840
1087010301	Mastek PTO kompressor	5840

Barkemaskin

Varenummer	Navn	Pris
2370010402	Neuhauser	6700

Beitepusser

Varenummer	Navn	Pris
1060011002	Maschio trincia vita	5840
1060011003	Del Morino Flipper 160 - 185	5840
1065012703	P. Lindberg DPS 175 beitepusser	5840
1070010402	Perfekt 240 KC	5840
1070011102	Mateng EF 195	5840
1070011903	Terranova TV - Hver arm knekkes 50 mm innover	5840
1074011907	Sovema klippepanne - Hver arm knekkes 40 mm innover	5840
1074012103	Muthing MU-E hydro 180	5840
1074012502	Rotamek RMD180	5840
1078010402	Kuhn BNE 150 - 180 - 210	5840
1078010402	Oljetank til Igland	5840
1078010407	Nobili BNE 180	5840
1083010302	Conor 6000 / 9000	5840
1083010403	McConnell Magnum	5840
1083010407	Spearhead 2000-3W	5840
1083011102	Terranova TR	5840
1087010107	Kuhn WMU 230 - 265 - 305	5840
1087010302	Mc Connel	5840
2065506800	Kverneland FH 180 - FH 225	6700
2083321903	Kellfri 280, vertikal klipper - Armene sideforskyves 90 mm parallelt	6700
2083442500	Muthing MU-H / MU-L	6700
2360010202	GEO EFGC 195 beitepusser	6700
2360017002	Sovema SPA-180	6700
2365012502	Rinieri SVR	6700
2365017004	Kellfri VKM 145 beitepusser	6700
2370010402	Zanon TFZ og UN1	6700
2370010402	Perfect KP 210	6700
2370010402	Maschio Barbi 180	6700
2370011102	Cabe slagklipper/beitepusser TEN/SUPER 180-220	6700
2370011724	INO	6700
2370012502	Kellfri VKM 195 -VKM 175	6700
2370012502	Del Morino 250 H Levante	6700
2370012702	Kverneland FM 120 - 150 - 180	6700
2370017003	Kellfri XKH1 185 beitepusser	6700
2370017004	Tehnos LS170LW beitepusser	6700
2374010402	Perfekt RN 225 - T 250	6700
2374010402	Maschio BL 170 - 190 - 210	6700
2374010402	Del Morino Farm 214 M	6700
2374010407	Sovema VF1 - VF2	6700
2374010904	Sitrex SM 230 P	6700
2374010920	Sovema VSI 220	6700
2374011102	Kellfri TR 275/TR300	6700
2374011103	Agrimaster KL 250 - FL 250	6700
2374012502	Perfekt LF 2215	6700
2374012502	Agri 145	6700
2374014820	Citrex SM 180	6700
2374014902	Kellfri 185	6700
2378010902	Sovema PD 180	6700

Varenummer	Navn	Pris
2378011124	Kverneland FHS 155 - FHS 200 - FHS 230 - FHS 250 før 2014	6700
2383010124	Kellfri VKM 250	6700
2383010202	Kverneland KD 920 / 928	6700
2383010202	Breviglieri T120	6700
2383010302	Trejon Berti EKRS 250	6700
2383010302	Sovema GC 220	6700
2383010302	Pøttinger Nova Cat 225 HED	6700
2383010302	Muratori MT230	6700
2383010402	Stensballe H90V - 300 High Power	6700
2383010402	Maschio BL 210	6700
2383010402	Kuhn BKE 180 - 210 - 230 - 250	6700
2383010402	Feraboli FTL/C	6700
2383010402	Cabe slagklipper/beitepusser TEN/SUPER 250-280	6700
2383010402	Cabe slagklipper/beitepusser EN/TA	6700
2383010402	Marchio Corazza	6700
2383010403	Sovema FC 290	6700
2383010802	Votex PT 3 270 - 360 - 450 - 540	6700
2383011002	Mateng F.US/J205H	6700
2383011102	Perfekt Slagklipper	6700
2383011102	Kverneland Fx 230 Fx 255 - Fx 300 - Fx 320	6700
2383011102	Cabe slagklipper/beitepusser ENA/F1	6700
2383012702	Feraboli FPL	6700
2383014403	Bomford TMP 1242 kantklipper	6700
2383014407	Ilsbo krattknuser - Krever spesial arm i 20 mm	6700
2383014902	Berti EKR S200 -S250 - S300	6700
2383015002	Tehnos L220LW beitepusser	6700
2383015207	Ilsbo krattknuser, type S 120/150 med fjærutløser - 1 arm, 60 mm større H-mål	6700
2383016702	Kellfri kantklipper 35	6700
2383502100	Agrimaster KL225SW	6700
2383512500	Muthing MU-M / MU-M PRO / TL	6700
2387010202	Kverneland MB 2200, La Garde	6700
2387010302	Willibald	6700
2387010302	Stensballe, slagkutter	6700
2387010302	ORSI Farmer 206 / 207	6700
2387010302	Feraboli Arizona F 1750 H F 2250	6700
2387010302	Perfect 185	6700
2387010302	Ilsbo M160S med sideforskyvning krattknuser	6700
2387010324	Kverneland FHS 155 - FHS 200 - FHS 230 - FHS 250 fra 2014	6700
2387010324	Ilsbo M160S standard krattknuser	6700
2387010902	Kuhn 181 TB - 210TB - 211 TB	6700
2387011002	Berti TA 200	6700
2387011102	Emy	6700
2387012107	Kverneland Lagård, kant klipper	6700
2387101900	Kuhn VKM 240 - 280 TB - 305	6700
2387101900	Kuhn BPR 305	6700
2387251111	Ferri MKD 230 frontmontert	6700
2387537128	Zanon TMC 1700/1900	6700
2393010302	Dragone VL 240, slagklipper	6700
2393012702	Spearhead Roller Mover, klippespade	6700
2393537128	Zanon TMC 225	6700
2397010902	Kuhn kantklipper TBE 210 - 230	6700

Varenummer	Navn	Pris
2397014402	Fransgård FKR-150 krattknuser	6700
2683011102	Berti kantklipper, type FB/P 500	7900
2683011202	Kuhn BPR 28	7900
2683012502	MU-M600	7900
2683012702	Spearhead Twiga kantklipper	7900
2683013802	Trejon Optimal M 160	7900
2683016302	Maschio Bisonte 280 beitepusser	7900
2683241905	Seppi OLS 250	7900
2683506700	Kverneland FRH 235/280/320	7900
2683525802	Kverneland FXJ Chopper	7900
2687010402	Agrimaster KL190S	7900
2687015202	Kverneland FRO 235 - 280 - 325	7900
2687015202	Tehnos MU 220LW - MU 250LW beitepusser	7900
2693011303	Kverneland Chopper FXN 195-235-280-320	7900
2693012702	Feraboli FPLV/M	7900
2693014702	Agroquip RB 160 - 180 - 200	7900
2695014902	Kelfri 35-WKL 180, kantklipper	7900
2787017002	Kverneland FHP	8350
2793017002	Kverneland FHP plus	8350
10100011003	AgroQuip BP 140 beitepusser	5840
107001040211	Del Morino FMRD 180 klippepanne - Kat. I - armer og toppstykke	5840
107001250311	Sovema VF-2 180 beitepusser	5840

Betongblender

Varenummer	Navn	Pris
2378011403	Gerhard Eckart MP 600 SE	6700
2383011003	Eckart	6700
2683011402	Fliegl tvangsblender 802 SS	7900
2687011302	Fliegl tvangsblender 800 - 600 L	7900

Feiemaskin

Varenummer	Navn	Pris
1065010102	Spearhead RS 19	5840
1070010202	CN	5840
1070010302	Stenholle	5840
1070010402	Junkkari HJ 200 GT, feiekost	5840
1070010907	OHIO	5840
1074010302	Tokvam	5840
1074012702	Redexim Speed-Clean kunstgresskost	5840
1083010302	Tank til Dalen feiemaskin	5840
1083010302	KH	5840
1083010302	Elkjær	5840
1083010302	Byes traktorkost TK 2300	5840
1083010302	Bema	5840
1083010302	Tuchel-sweep plus 590	5840
1083010402	Tuckel industrikost	5840
1083014402	Ducker HDK 2400 B	5840
1087010302	Spragelse 075	5840
1087016703	Stark THM 2500 / 3000	5840

Varenummer	Navn	Pris
2072280000	Holms SL280C feiekost	6700
2383015203	Sami 0116	6700
106001090211	Redexim Combi-Groom kunstgressbørste	5840

Flishugger

Varenummer	Navn	Pris
1065011002	Farmi CH18 flishugger (bruk kat. II foring)	5840
1065011102	Farmi CH 140 - CH 150 - CH 160 - CH 180	5840
1065011102	Farmi CH 100 F	5840
1065011902	Lindana TP 760 PH	5840
1070010402	Jinma	5840
1070010403	Loma 30HP	5840
1070010902	Wood chipper WC 88	5840
1070010902	Wood Chipper 68	5840
1070011102	EcoWee BX 92	5840
1070012702	Bear-Cat 71854 B - 72854 S	5840
1070012702	Bear-Cat 5540	5840
1070016802	Stiler BX 92 R	5840
1070017003	Red Dragon Professional RT-690R flishugger	5840
1074011002	Junkkari HJ 6R	5840
1074011102	NHS	5840
1074014903	Kellfri 12-WC15H	5840
1078010102	Kellfri 13-WC15H	5840
1078010301	Wee WCX72 flishugger	5840
1078010302	Eidsbu	5840
1078010402	Pezzalato 140	5840
1078010403	Pezzolato H 780 / 200 / PZ 250	5840
1078010902	Junkkari HJ 4 M - HJ 5 - HJ 10 H	5840
1078011002	Kellfri 13-WC17H2	5840
1078012502	Agroquip FH 180 flishugger	5840
1083010103	Ducker H760	5840
1083010302	PC 942	5840
1083010302	Green Line	5840
1083010302	Bruks, type 722	5840
1083011002	Junkkari HJ 250 G - HJ 252 G	5840
1083011003	Wee WC72R flishugger	5840
1083011902	Lindana TP 250	5840
1083012702	NHS 720 - 840	5840
1083015202	Woods Chipper, mod. 8	5840
1087010402	Lindana TP 150 - TP 160 - TP 200 - TP 230 - TP 270	5840
1087011102	Lindana TP 760 V	5840
1087016802	Lindana TP 960 VH	5840
2070062700	EcoWee BX 62	6700
2070062700	EcoWee BX 42 - BX 52 - H-mål 350 mm	6700
2074060200	Kellfri 62 R	6700
2378010402	Jensen A328	6700
2378011102	Farmi CH 260	6700
2378014402	EDS By 2.5 m	6700
2383010402	Junkkari HJ 170	6700
2383010402	Farmi Proti CH 27	6700
2383010902	NHS 300 PTO	6700
2383011002	NHS 220 - 300	6700
2383016703	Lindana TP 175 PTO	6700
2387011102	Junkkari HJ 200 G - HJ 260 - HJ 261 - HJ 262	6700

Varenummer	Navn	Pris
2387016803	Farmi CH27 flishugger(stor)	6700
2393010902	Jensen A425	6700
107001440212	Woodland/Mills WC88 flishugger	5840
107401190111	Wee WC 52 R	5840
107801040211	Pezzalato 110 - Kat. I oppe og nede	5840
108301030312	Lindana TP 130 - NB! Dobbelfeste / spesialører kat. 1	5840

Forhøster/Eksakthøster

Varenummer	Navn	Pris
1083010302	Feraboli eksakthøster	5840
1083010802	Elho DC 1700 S dobbelkutter	5840
2083060300	Junkkari dobbelkutter, Tupla 170	6700
2083060800	JF FC 850 - JF Stoll 855	6700
2083064800	JF HS 1300	6700
2084230400	Taarup finsnitter 622	6700
2084230800	Taarup - DM1350 - DK1500	6700
2084230900	Taarup finsnitter 516	6700
2084230900	Taarup TA 516	6700
2084236200	Serigstad m/høyt tårnfeste (1985/fra 2003)	6700
2085165500	Taarup 105	6700
2383010302	Kemper finsnitter C1200 - C2200 front-/bakmontert	6700
2683010902	Taarup eksaktsnitter 513	7900

Forkorg/Graskorg

Varenummer	Navn	Pris
1074010202	Slattum	5840
1078010102	AMV	5840
1078010302	Austefjord	5840
1078015202	IAE kraftforautomat	5840
1083010302	Dalen 1296	5840
1083010402	Fiona ST 2.5 grasbag	5840

Frontstativ

Varenummer	Navn	Pris
2072250000	Serigstad fatstativ	6700

Gaffelløfter

Varenummer	Navn	Pris
1074010402	Lien	5840
1083010101	Dalen	5840
1083010302	TKS	5840

Gjødselmikser/Gjødselpumpe

Varenummer	Navn	Pris
1074010202	Ole G. Jærbu-pumpe T2 VV - T2L - T2H - T1	5840
1074010302	Vogel R 120 S Rekord	5840
1074010302	Doda, type D12	5840
1074010401	Vogel R 300	5840
1074010402	Ocmix OCT 100, K6P	5840
1074010902	Garcia alle typer	5840
1074012502	Kover/Ferrari gjødselpumpe	5840
1078010102	Moi pumpe Jet, Moi Elba	5840
1078010204	Moi kombipumpe	5840
1078010403	Moi, mobil, sentrifugal	5840
1078010412	Moi lav-bygd mikser	5840
1078010903	Moi stavmixer	5840
1078016802	Moi universalpumpe, type 10 - 20	5840
1078017002	Moi høy-bygd mikser	5840
1083010102	Doda L24/L27/L35	5840
1083010302	Alfa Laval TM	5840
1083010402	Samson MXP/MXH	5840
1083014402	Rekord Z3-Z4 høybygd gjødselmikser	5840
1083015202	Kover FM 4.5 gjødselmixer	5840
1087010403	Rekord høybygd gjødselmikser	5840
1087011103	Moi high-flow 80K høytykkpumpe	5840
2078350903	Ole G. Jærbu-pumpe VT2	6700
2083590800	SlurryKat Doda HD 35	6700
2093011003	Rekord gjødselpumpe	6700
2093011004	Rekord	6700
2093015205	Alfa Laval TP 55S - TP 355S	6700
2093016803	Picon	6700
2095015202	Hill 4.0 - 7.0 - 9.0 m	6700
2383010302	SlurryKat DM	6700
2387436400	Duun gjødselpumpe SP 200 - SP 400	6700
2387436400	Duun propelltårn PT 240	6700
2387436400	Duun propellomrører PO 50 / 70	6700
2683010302	Ørum tårnmikser	7900
2687010302	JOS	7900
2693010302	Moi Proff	7900

Gjødselutstyr - Slangespreder

Varenummer	Navn	Pris
2683010518	Moi Bomech stripebom, med faste tapper	7900

Gjødselutstyr

Varenummer	Navn	Pris
1074012102	Moi Duplex Slangetrommel	5840
1078010402	Moi Duplex Slangespreder sammenkoblet	5840
1078010402	HMV stripespreder 12-15 m	5840
1078011302	Moi Duplex spredemodul	5840
1078015202	Mastek MKSM 15025 gjødselpumpe	5840
2083590800	SlurryKat 600-800-1000 slangetrommel	6700
2383012702	Moi Bomech stripenedlegger	6700
2383014402	Mastek MKSM 13439 slangetrommel	6700
2383014702	HMV GM750/GM900 stripespreder	6700
2683010518	Bomech 9m alpine (MOI) gjødselspreder, med faste tapper	7900
2683015202	Mastek MK SM 15028 slangespredebom	7900

Gras-/Halmspreder

Varenummer	Navn	Pris
2693012702	Tomahawk 808	7900

Gressklipper

Varenummer	Navn	Pris
1065011907	Sovema EM 2/72	5840
1070010402	Sovema GC 220	5840
1074010402	Stensballe	5840
1083010102	Sovema ENH 96	5840
1083010302	Sovema	5840
2374011004	Sitrex SM 180 P	6700
2374015203	Perfect DR 365	6700
107001040411	Wessex CMT 180 frontklipper	5840

Grubber

Varenummer	Navn	Pris
2370010302	Agrodan	6700
2378010302	Bowlund	6700
2383013802	Marsk Stig	6700
2387010102	OMME 9 tinns	6700
2387010902	MAC	6700
2683010302	Vogel & Noot skålgrubber	7900
2683010302	Väderstad djupkultivator type SK	7900
2683552702	Kverneland 7 tinns	7900
2687010403	Kverneland CLC	7900
2687011203	Vogel & Noot UPD 3.0 m	7900
2687013802	Kverneland CLA 9 tinns	7900
2687013802	Kverneland automatgrubb	7900
2693013802	Dal-Bo Ratoon 3 meter	7900

Grøftspyer

Varenummer	Navn	Pris
1074010402	Lauvlispyleren	5840

Halmsnitter

Varenummer	Navn	Pris
1070010302	JF Cormall HDH 40	5840
1070010420	JF HS 160	5840
1083010803	Falc	5840
2383010302	Kverneland	6700
2383010320	Nobili BNG 230	6700
2383010902	Feraboli FM2850	6700
2383012502	Kellfri 3.0	6700
2383012702	Kverneland FXJ 300	6700
2387010302	Feraboli Florida 2000 / 2600 / 3200	6700
2387010402	Sovema FC	6700
2387015222	Falc Super Alce - Eksisterende toppstykke tas bort	6700
2387015807	Kuhn RM 240 - 280 - 320	6700
2687015202	Teagel 7100 halmutlegger	7900

Halmblåser

Varenummer	Navn	Pris
2795011003	Kuhn Primor 2060 HE, med faste tapper	8350

Harv

Varenummer	Navn	Pris
1065012702	Stensballe MR 150 L3	5840
1074010402	Gering rotorharv RM 190/RM 210	5840
1074010402	Einböck langfingerharv (ugrasharv)	5840
1078012702	Feraboli Rotomek RMD 180	5840
1083010302	Hatzenbichler ugrasharv alle bredder	5840
1083010302	FMA Elite såbed harv	5840
1083010302	Einböck FZ HE ugrasharv	5840
1083010402	He-Va ugrasharv	5840
1083011002	CMN ugrasharv	5840
1083011203	Kverneland TLA	5840
1087010307	Nærbø, Mose & gjødselharv	5840
2370010402	Fransgård S-tinn T24/30	6700
2378012702	Tume 3001 W	6700
2383010102	Amazone KG horisontal kultivator	6700
2383010302	He-Va kultidan m/flextrekk	6700
2383010302	Potilla SK 450	6700
2383010402	Howard rotorharv HK 25	6700
2383010402	Amazone KE rotorharv 3000	6700
2383010902	Kverneland modell M	6700
2383011102	Dalbo Dinko Classic D 300	6700
2383012702	He-Va Dr-Weeder ugrassharv	6700
2383015203	Inter-Tech mose/gjødselharv	6700
2387010302	Feraboli rotorharv 2000/36	6700
2387010302	Feraboli, rotorharv	6700
2387010302	Amazone Pegasus	6700
2387010902	Wederstad HJ	6700
2387010907	Kverneland TLC-E	6700
2387011002	Amazone KE 303	6700
2387011220	Hankmo 78 spaknivharv	6700
2387013802	Wäderstad, stubbkultivator ZS 3-13	6700
2387014402	Kellfri moseharv 4,0m	6700
2683010902	Kverneland CLM, 4.0M kultivator	7900
2683010902	Kverneland CLD	7900
2683010902	Ares TL skålharv	7900
2683011102	Amazone Catros 3001, skålharv	7900
2683012502	Amazone KE 253 rotorharv	7900
2683014403	Lemken Smaragd 9/300	7900
2683014702	Maschio Veloce 30 9D skålharv	7900
2683302700	Amazone KX 3000	7900
2687010302	Famarol rotorharv 3.0 m	7900
2687010902	Wäderstad CS 12 kultivator	7900
2687012702	Kuhn horisontal rotorharv HR 1002 - 3002 - 3003D - 3004D	7900
2687012702	Ares TL frontharv / TXL skålharv	7900
2687012702	Wäderstad Carrier CR 300	7900
2687015202	Einböck Pneumatic star 600	7900
2687015207	He-Va Mega Dan kultivator	7900
2687015207	Wäderstad, NZ M	7900
2693010324	MASCHIO Drago	7900

Varenummer	Navn	Pris
2693012702	Kverneland turbo stubbkultivator	7900
2783014702	HE-VA Grass-Roller harv	8350
107001430211	Floor-Care One ridebaneharv NG 2,2m	5840
268701110733	HE-VA Disc-Roller, skålharv	7900
269601270732	Wäderstad Carrier CR 300, slep	7900
278301100223	Amazone KE3001 harv	8350
278301470232	Lemken Heliodor 9 skålharv-faste tapper	8350

Hogstaggregat

Varenummer	Navn	Pris
2670010301	Niab stegmater	7900

Høstemaskin

Varenummer	Navn	Pris
1083010302	Samon løkavtropper	5840
1083010320	Kverneland 101, maishøster	5840
2370010402	Asa-Lift standard, gulrothøster	6700
2383010302	Asa-Lift VR-135, løkopptaker	6700
2683011203	Tume, gulrothøster	7900

Jordfreser/Rotorharv

Varenummer	Navn	Pris
1065010302	Maschio rotorharv type A-W	5840
1065016702	DelMorino URT 150	5840
1074010407	MAS bedfres	5840
1078010302	BML seksjonsfres	5840
1083010302	Rabe, rotorharv, MKE	5840
2078250102	Trima FN 160	6700
2360016801	Del Morino URT 186 HF	6700
2365010307	Kverneland F 225 - FH 225 - 120/235	6700
2370013802	Kverneland PL 160 S / KLH 160 S	6700
2378016922	Comeb IS 130 stubbfres	6700
2383010302	Maschio Typo B 120 - 180 - 220	6700
2383010302	Maschio Delfino Trima	6700
2383010302	Kuhn EL 122	6700
2383010302	Kuhn EL 92-205	6700
2383010302	Emy bedfres	6700
2383010307	Kverneland horisontal rotorharv PH 9 - 13 - 18	6700
2383013802	Kverneland CLS	6700
2383014920	Tume 300 rotorharv	6700
2383015203	Rabe 400	6700
2383540402	Forigo D45 / 150	6700
2387010102	Kverneland PHB 13/300	6700
2387010102	Kverneland/Maletti PHB 18S 300 - RP 360	6700
2387010302	Lely Terra 33	6700
2387010402	Maschio Bedfres VCBCC230	6700
2387300300	Kverneland GS 80/120/175	6700
2387303800	Kverneland GS 60 jordfres	6700
2387304400	Kverneland rotorharv NG 12 - 14 - 18 - 250 M4	6700
2387304400	Kverneland rotorharv FX 230 - GN300	6700
2387305200	Kverneland NG M 251 rotorharv	6700
2393010302	Maschio Dario DS	6700
2393012702	Maschio C og SC	6700
2683010102	Kuhn EL 162	7900
2683010302	Hermes rotorfres	7900
2683011302	Kverneland GS121 stivtinnfres	7900
2683012702	MAS bedfres, type AF 140 S	7900
2683300400	Kverneland rotorharv NGS 301	7900
2683305800	Kverneland NGS 301	7900
2687010102	Kuhn EL 80 - 100 - 131 - 180 - 81M - 100N - EL71	7900
2687010103	AIO horisontalfres (utforing til 955 mm)	7900
2687010302	Kuhn EL 122 - EL 142	7900
2687010402	Meri Crusher MJ 2.3	7900
2687010903	Maschio Delfino super 3000	7900
2687011103	Maschio RSE 165	7900
2687011202	Wessex RC190 jordfres	7900
2687012702	Kuhn HRB 202 - HRB 252 - HRB 302	7900
2687015202	Maschio Rapido rotorharv/jordfres	7900
2687300300	Kverneland K-80/K-100 stivtinnfres - KZ 80/KZ 100	7900
2687300300	Feraboli Master 2500	7900

Varenummer	Navn	Pris
2687300300	Feraboli 235 U 24	7900
2687300300	Feraboli TOP 2500/3000	7900
2787012501	Morelli 3000	8350
107401270312	Woodland Mills WG 24 - kat 1 trekkarm	5840

Jordluffer

Varenummer	Navn	Pris
1060016804	Verti-Drain 72-12 - Armene knekkes tot. 45 mm innover	5840
1065010402	Multi Spike	5840
1065011102	Charterhouse Verti-Top	5840
1065011103	Wertidrain 120	5840
1078010302	Charterhouse Multi Spike 135 - Armene knekkes tot. 40 mm innover	5840

Koblingsramme

Varenummer	Navn	Pris
2383010302	Dalen	6700

Komposthugger

Varenummer	Navn	Pris
1078010302	Loma 50 HP	5840

Kompressor

Varenummer	Navn	Pris
1065014902	Koberg T 75	5840
1078011311	Koberg 15	5840
2365547003	AMA H 1214W	6700

Kornkrosser

Varenummer	Navn	Pris
1083010202	Murska 350S/700S	5840

Kran

Varenummer	Navn	Pris
2398010302	SMV 230	6700
2683011203	Tume griplaster	7900

Kunstgjødselspreder

Varenummer	Navn	Pris
1065011303	Bogballe/Bøgballe 325/225	5840
1065015709	Triolett TS 420 - TS 450	5840
1070010102	Amazone 300	5840
1074010102	Cavallo C 403 N / C 503 N	5840
1074010302	Nordsten SCP 600	5840
1074010903	Bogballe/Bøgballe B 700 / B 1000 - Info. nr. 8	5840
1074011302	Eurospand Sansone	5840
1078010302	Rondini SR 810/S - SR 610/S	5840
1078010302	Rondini SR 950 / DD	5840
1083010102	Ylø Viska 600 L	5840
1083010102	Vibrax	5840
1083010302	Rondini SQ 800 FF	5840
1083010302	Gyro LS 1000	5840
1083010302	Gyro L 700	5840
1083010302	Agrimix TRX 1000	5840
1083010307	Lely Centerliner 1500 SE	5840
1083010402	Øverum Tive 812	5840
1083010802	Bogballe/Bøgballe BN 700 - Info. nr. 8	5840
1083010902	Ravena	5840
1083010911	Amazone ZAF	5840
1083011202	Vicon PS 402 - 403 - 602 - 753 - 754 - 802 - 1002	5840
1083011311	Bogballe/Bøgballe M1 Trend	5840
1083013709	Triolett - Bør monteres med støttebein	5840
1083013802	Bogballe/Bøgballe DZ 500 / 600 m/hydr. regul.	5840
1083013802	Bogballe/Bøgballe DZ 500 / 600	5840
1083014302	Agrimann 900/1200	5840
1083014702	Rauch MDS 82/85 - 1200.1	5840
1087010102	Tume 1350	5840
1087015702	Triolett TA 6	5840
2083335000	Rauch 1132	6700
2083335000	Rauch MDS 81 - 701 - 901 - 921 - 935Q	6700
2083335000	Rauch ADS 61 - 501 - 601 - 732 - 932	6700
2083335000	Rauch MDS 12.1 / 14.2 / 17.1 / 19.1 / 20.2	6700
2083476500	Amazone ZAX Perfect / ZAX 502 - 602 - 902 - 1402	6700
2083476500	Amazone ZAM	6700
2365010902	Sulky 402	6700
2374010302	Rekord Exaktspreder type E	6700
2374011202	Eurospand 600 L - 800L	6700
2383010302	Vicon 754	6700
2383010302	Vicon 604 H	6700
2383010302	Sulky DPX 1155 - DR 850	6700
2383010302	Sulky X 36	6700
2383010902	Bogballe/Bøgballe EX m/hydr. reg. / M2W Base	6700
2383010902	Sulky DX20 kunstgjødselspreder	6700
2383010903	Bogballe/Bøgballe BL 800 / BL 1000 - Info. nr. 9	6700
2383011203	Bogballe/Bøgballe BL 1000 m/hydr. regul. - Info. nr. 21	6700
2383012702	Feraboli RE 800	6700
2383015001	Bogballe/Bøgballe L1 - L1+/L2	6700

Varenummer	Navn	Pris
2383015002	Agrex XPL1500 kunstgjødselspreder	6700
2383063400	Kverneland Exacta - EL / CL	6700
2387010302	Bredal B2 XI, Std.	6700
2387010402	Sami/Junkkari 900 / 1200	6700
2387011004	UNIA MX 1600 kunstgjødselspreder	6700
2387032613	Kverneland Exacta CL / EL m/hydr. tilting / Elektra	6700
2683011302	Kverneland CL 1100 EW	7900
2683011404	Bogballe/Bøgballe L15 - L20, kunstgjødselspreder, med faste tapper	7900
2683011422	Bogballe/Bøgballe M35W	7900
2683015202	Kverneland Exacta CL Geospread 1300	7900
2683016903	Sulky DX30 kunstgjødselspreder	7900
2683585200	Rauch AXIS 20.1 - 30.1 - 30.2	7900
2687020300	Kverneland Exacta HL / TL	7900
2687480300	Accord Exacta HL	7900
2787011403	Kverneland CL EW	8350
107001490211	Vicon PS 225 - Kat 1	5840
107001670311	Rondini SP500 kunstgjødselspreder	5840

Laster

Varenummer	Navn	Pris
2387010302	Farmi baklaster	6700

Løvblåser

Varenummer	Navn	Pris
1065010402	Amazone 180	5840

Motvekstlodd

Varenummer	Navn	Pris
2070060100	John Deere Ballastboks BW 15078	6700

Naturgjødselspreder

Varenummer	Navn	Pris
2374010303	Perma 750 L	6700
2383010302	Perma 1150	6700

Pallegaffel

Varenummer	Navn	Pris
1074010301	Formek - Armene knekkes ut 5mm hver	5840
1074010302	Mac-Hale 691	5840
1083010302	Dalen	5840
2095010302	TKS pallegaffel (firkantramme) Underhaug	6700
2383014702	Farma	6700

Planeringsskjær

Varenummer	Navn	Pris
1065011002	Kellfri 210 planeringsskjær	5840
1087010302	Triump	5840
2365012502	Wee HWGB250 brøyteskjær	6700
2374010902	Jinma	6700
2383015802	Sami 230/50	6700
2387010302	Feraboli plantemaskin (potet)	6700
2387010303	Egedal plantelifter	6700
2670010302	HF planskjær	7900
2674010902	Dalen 2016	7900
2674012702	Igland RB 2245 - 2555 - 2870	7900
2678010302	TKS TH 2250	7900
2678010902	Lilleseth dobbeltskjær 250 - 280	7900
2678012702	Duun vendbart, TS 210 - TS 250	7900
2683010302	VM type H - J - K - 300 SH	7900
2683010302	Vama	7900
2683010302	Kellfri 250 / 63	7900
2683010302	Fransgård 250 P - 300 P	7900
2683010302	Dalen 1290	7900
2683010302	Dalen 1720 planeringsskjær	7900
2683010303	Lilleseth, 2 skjærs vegskrape L2	7900
2683010402	HCP Agroline	7900
2683010802	Potila TL 270	7900
2683011202	Lilleseth 275/300 Proff planeringsskjær	7900
2683012702	VAMA 250 veihøvel/skjær	7900
2683015802	Sami 250/63 - 250/52	7900
2687010302	Vama 300 JH 2 - JH 1	7900
2687010302	Trejon, Optimal TR 250	7900
2687010302	Sami 250P - 275P - 300P	7900
2687010302	Marks Stig 2500 / 2750 / 3000 Proff	7900
2687010302	Marks Stig MS 2500 / 250 MS 3000 N - 2750	7900
2687010302	Dalen 2018 - 2019 - 2020 - 2021 - 2022	7900
2687010402	Bjørgum, dobbelskjær, Proff 300	7900
2687013802	Malm Orstad veihøvel	7900
2687013802	Fransgård GT 250 SP - GT 275 DK / HY - GT 300 DK	7900
2687014902	Kellfri 250 / 270 / 300	7900
2687436400	Duun vendbart, TS 230 - TS 245 - TS 260	7900
2687436400	Duun HTS 244 / 275 / 305 / 306	7900
2687436400	Duun TS 290	7900
2693010302	VM SH3 2500	7900
2697013802	Fransgård GT 300 PH	7900
2783012702	FMG RAP300	8350
2783015802	KTS 274-2H	8350
2787010302	HCP Agroline KTS 244	8350
2787012702	Tokvam TS Pro 220 - 240 - 244 - 250 - 275 - 300	8350

Plastlegger

Varenummer	Navn	Pris
1070012702	Checcki 8	5840

Plog-K.K.Lien

Varenummer	Navn	Pris
3087050517	Vogel & Noot, Farmer 2-3 skjær	7900

Plog-Kverneland

Varenummer	Navn	Pris
3087050515	A-plog m/firkant dragaksel	7900
3087050515	A-plog m/rund dragaksel 825 m/m	7900
3087050615	MZ-rørplog 2-3 skjær m/firkant dragaksel - Tilleggsbest. Art. nr. 21.0000.0009	7900
3087050615	MZ-rørplog 1-3 skjær	7900
3087050615	MD-rørplog 1-3 skjær	7900

Potetsetter/Hypper

Varenummer	Navn	Pris
1078012703	Badalini potethypper	5840
2383010902	Grimme GL 32 F	6700
2383012702	Grimme GH 2/4 hypper	6700
2687012702	Grimme BFL 200 hyppeplog	7900
2687542702	Grimme GB 215 potetsetter	7900
2787015202	ScanStone hyppeplog	8350

Radgjødsler

Varenummer	Navn	Pris
1083010302	Fiona Vega 1780	5840

Radrenser

Varenummer	Navn	Pris
1065010202	Bjerkes hyppeplog	5840
1070010302	FMA	5840
1078010102	Termek	5840
1083010402	Juko Ekengård hypper/radrenser	5840
1083012102	LM/WHG/HL 2-4 rader	5840

Risknuser

Varenummer	Navn	Pris
1083010102	Grimme KS 1500	5840

Rundballegaffel

Varenummer	Navn	Pris
1070010902	Vargtak	5840
1074010402	Flemming rundballetipper, enkel	5840
1078010102	Kilpi rundballklemme	5840
1083010302	Underhaug UM 7700 / 7705 / 7720 / 7770 / 7780	5840
1083012702	Gøveil BT GHA rundballtipper	5840
2095010302	TKS	6700
2378015202	Cashels, enkel	6700
2383010302	Mac Hale	6700
2383010302	Cashels, dobbel	6700
2383010302	Bale 2	6700
2383010302	Underhaug UM Silagrip 7790 / 7720 / 7700	6700
2383010402	Gøveil BT GME	6700
2383012702	Gøveil DTR rundballtipper	6700
2383514700	UM 7830	6700
2387010802	Elho rundballeløft	6700
2387014402	Conor dobbel	6700
2387015203	RL 2000 rundballeløfter (Egil A. Stjern)	6700
2687010302	Underhaug 7800	7900
2687010302	Orkel DBH 130 - DB 130 - EB 130	7900

Rundballepakker

Varenummer	Navn	Pris
1065010402	Wolagri FW 500	5840
1074011102	Tellefsdal EH 1300 - Tanco 1300	5840
1074011102	Tanco 1300 EH	5840
1078011302	MC Hale 991 L	5840
1083010202	Super-pack	5840
1083010302	Vederstad mellompakker	5840
1083010302	NHK 1500	5840
1083010302	Elho	5840
1083010303	Agro 1600	5840
1083010402	Kverneland Silowrap 7556 / 7558 / 7581	5840
1083014302	BALE WRAP 1600	5840
2383010302	TKS 6340	6700
2383010302	Tellefsdal Auto-Wrap 600, 700, 1200, 1500, 1510	6700
2383010302	Tanco 280 ARC - 1514	6700
2383010302	Tanco S100-S200-S300	6700
2383010902	Vicon VD 1100	6700
2383012702	Kuhn RW 1200 C	6700
2383014403	Kverneland 7120C TA 7230C 7710C	6700
2387010402	BW 1500	6700
2387011202	McHale W 2020	6700
2683010302	Kverneland Taarup 7710	7900

Rundballepresse

Varenummer	Navn	Pris
2378010402	Amazone vertikalkutter 210 Jumbo	6700
2387010902	Orkel GP 1202	6700

Rundballesnitter/-kutter

Varenummer	Navn	Pris
1078011002	Sami	5840
1078011002	MC Hale rundballklyver	5840
1083010102	Varmo, modell VL	5840
1083010102	Agro 200	5840
1087010902	MC Hale ballesplitter	5840
2072270000	Ålø kroksystem 80x80 til Ålø Silo Cut 2.0	6700
2774014403	Elho Rotorcutter 1800	8350
2783011102	Kverneland/Taarup 852	8350
2783012501	Fliegl BALFL 15	8350

Rundballespyd

Varenummer	Navn	Pris
2383010302	Globus GHG-300	6700
2383014302	Kvernland	6700
2393014401	Underhaug 11400	6700

Silokniv

Varenummer	Navn	Pris
1070010402	MC Hale	5840
1078010106	Farmi	5840
1083010102	Triolett silo blokkskjær	5840
1083010102	Patu	5840

Silosvans

Varenummer	Navn	Pris
2083072100	Kvernland m/løse bolter	7900
2093070800	Kvernland m/faste tapper	7900

Skogsmaskin

Varenummer	Navn	Pris
2787010302	Niab 5-15	8350

Slangespreder

Varenummer	Navn	Pris
1074010302	Rekord	5840
1078010102	HMV GS 2	5840
1078011002	Moi, spredemodul / slangetrommel	5840
2693014502	SlurryKat stripespreder - Armer knekkes 10mm ut hver	7900
2693014502	SlurryKat Low-Line slangebom 9.0 m	7900
2693015202	SlurryKat stripebom	7900

Slodd

Varenummer	Navn	Pris
2378010302	Engen tungslodd	6700
2383015203	Globus	6700
2387010402	Bækkevold - Kontrollér bredde	6700

Slåmaskin

Varenummer	Navn	Pris
1070010303	Agrostroy Pelhrimow ZTR 165	5840
1074010402	JF 2250	5840
1083010302	Lely 205	5840
1083010302	Agrostroy ZTR 166	5840
1083010305	Deutz-Fahr SM 45 CR / SM 40 CR	5840
2083060800	JF - Stoll 855	6700
2083172419	Taarup 212 - Armene knekkes 4cm utover	7900
2083172419	Gyro	7900
2083230300	Serigstad	6700
2083240302	Pezag CM 164	6700
2083320302	Claas Corto	6700
2087091716	Taarup 304/305	7900
2087285927	Junkkari NM 245	7900
2087350302	Kverneland KD 185 C - KD 210 C	6700
2365010307	Sovema	6700
2370011002	DM 165 skiveslåmaskin	6700
2370542702	Kuhn GMD 3110	6700
2374010302	Kongskilde SK 2405 HDS	6700
2374015802	Kellfri rotorslåmaskin RS 165	6700
2383010130	Pøttinger 307 - 3007 - 3507, slep	6700
2383010130	Kuhn FC 303, slepemaskin	6700
2383010130	Krone 3210 Easy-cut, slep	6700
2383010302	ZTR 216 H rotorslåmaskin	6700
2383010302	SIP Roto 215 - SIP Laser 260	6700
2383010302	SIP RKG 2200	6700
2383010302	KTS rotorslåmaskin 1.85 m	6700
2383010302	Krone 243 AM	6700
2383010302	John Deere R 350 R, front	6700
2383010302	Fransgård TR 165/SP	6700
2383010302	Deutz Fahr SM 4.24	6700
2383010302	Deutz-Fahr FM 219	6700
2383010302	Krone 243 AM	6700
2383010302	Agro Greeline ZTR - 246D	6700
2383010303	Lely 550, slep	6700
2383010305	Lely 240-280	6700
2383010330	JF - Stoll 1355, slep	6700
2383010805	Kuhn GMD 24 - 280	6700
2383010906	Lely 280 MC - Armer knekkes så red.flyttes 5 cm til høyre	6700
2383011205	Kverneland skiveslåmaskin 2320 M	6700
2383012130	Kuhn FC 3160 slep	6700
2383012130	JF GMS 2800 slepemaskin, Top Safe	6700
2383012130	JF GMS 240 - 320 slep	6700
2383012130	Kongskilde GMT 3205, slep slåmaskin	6700
2383012702	Sama S2 Z 010/2	6700
2383340303	Claas Disco 260 C - 2650 C - 3050 FC	6700
2383342705	Krone CV-Q 2800	6700
2386385331	Taarup TA 345-346	6700
2387010130	Kverneland 4132 - 4332, slep	6700

Varenummer	Navn	Pris
2387010130	Kuhn FC 250 G, FC 302 GD, FC 337, 283 TG, slepemaskin	6700
2387010302	Kverneland 1185	6700
2387012130	Taarup 4228 / 4232 / 4332 slepemaskin	6700
2387012130	Taarup 4024 / 4028 / 4032 slepemaskin	6700
2387012130	John Deere 530 / 732, slepemaskin	6700
2387012130	Claas 3050, slep	6700
2387012701	Kverneland 2532 H	6700
2387012702	Kverneland 3632 FT 2532 H	6700
2387014302	Kverneland 224	6700
2387014330	Claas Disco 3150 C slep	6700
2387323802	Lely Splendino 240 - Optimo, LCN-TCN-LN	6700
2387345502	Kuhn FC 243 P	6700
2387360529	Elho NM 240 - 200	6700
2387415428	JF / Stoll GX 2405	6700
2387415428	JF GX 2000 / 2400 / 2405 / 2800 / 3200 / 3205	6700
2387415428	JF GX 240 SM	6700
2387415428	JF CM 2650	6700
2393010902	Agro 210	6700
2393012702	Kverneland/Taarup 2620 - 2624 - 2628 - 2632	6700
2676454129	Kverneland 3128 - 3124	7900
2682422429	Taarup 3024	7900
2682422429	Taarup 2016 - 2020 - 2024	7900
2682422429	Kverneland TA 3024 / TA 3028	7900
2683010302	Pøttinger 265	7900
2683012502	Kuhn GMD 3525 FF frontslåmaskin	7900
2683012701	Kosiarka 185	7900
2683012703	Krone EasyCut F 320-360 CV slåmaskin	7900
2683015003	Kongsilde SB2805 slåmaskin	7900
2683240302	Taarup 1119 - 1121 - 1123	7900
2683301000	Kuhn FC 313	7900
2683422429	Kverneland 345 - 346 - 347 fra 1999	7900
2683462624	Kverneland TA 3224 MN	7900
2683514700	Kverneland 3332 MT	7900
2683542624	Krone EC B890 Butterfly	7900
2684455228	Kverneland/Taarup 2540 MT - fra 2008	7900
2684455228	Kverneland/Taarup 3124 - 3128 - 3132 - 3224 - 3228 - 3232	7900
2687011724	Kverneland 3228 MN	7900
2687012503	Kuhn FC 3125 front	7900
2687015202	Kverneland 3224MN - 3228MN/MR - 3232MN skiveslåmaskin fra 2021-modell	7900
2687015424	Pøttinger Novacat 262	7900
2687302500	John Deere 331	7900
2687342702	John Deere 324 / 328 / 328A	7900
2687345502	Kuhn FC 240 P - FC 280 P	7900
2687345802	Kuhn FC 243 G2 - FC 283 - FC 284	7900
2687436400	Claas Disco 2800 CP	7900
2697015802	Claas Disco 2700 C / 3050 C	7900
2697434300	Claas Disco 3100	7900
2787011724	Kverneland 2832 - 2836 M	8350
2787024500	Pøttinger Novacat 301 - 351 Alpha frontmontert slåmaskin	8350
2793015802	Kverneland 2324 M	8350
2797544600	Kverneland/Taarup butterfly 5090	8350

Varenummer	Navn	Pris
268701270232	JF Stoll GXS 2805 P - - Kat. III armer	7900

Snøfreser

Varenummer	Navn	Pris
2083585200	Hanmey PX 220 snøfreser	6700
2374010302	Tokvam 1900	6700
2374010402	Dalen 277 / 278 / 278B / 278C	6700
2374010902	Westbjørn 3115 - 3118 - 3120 ET	6700
2374010902	Sisu/Hydromann 2200	6700
2374012503	Westbjørn 3122	6700
2374012702	Westbjørn 2200 Øko - 2450 Øko	6700
2378010302	Sisu/Hydromann 1600-1900-2300 u/fjærutløser	6700
2378010402	Tokvam 210 HS - 225 HS	6700
2378011002	Sisu/Hydromann 1600-1900-2300m/fjærutløser	6700
2378012702	Nokka 255	6700
2383010302	Tume Horseman HL 225	6700
2383010302	Snøving 230	6700
2383012702	Tokvam 180 THS / 220 THS / 220 THS Pro / 225 THS	6700
2383012702	Tokvam 180 THS / 220 THS / 220 THS Pro / 225 THS	6700
2383013802	Olympia 750 snø-/isfres	6700
2383014302	Orkel SK 2450	6700
2383014402	Globus GRS 300 snøfreser	6700
2387012302	Dalen 278 D	6700
2387013802	Tellefsdal TT 2000/2400	6700
2387013802	Orkel 97	6700
2393010302	Sisu/Hydromann 2450S u/fjærutløser	6700
2397014902	Sisu/Hydromann 2450S m/fjærutløser	6700
2674010402	Tokvam 230 HS V-fres	7900
2678012702	Westbjørn 2450 Øko m/fjærutløser	7900
2678012702	Westbjørn V-2250 / V-2350 / V-2450 / 220 Snowline	7900
2683010302	Vama 255 - 260 LSF V-fres	7900
2683010302	Kellfri 37 - SF 240	7900
2683010302	Fransgård S-220 / V-215 / V-230	7900
2683011202	Nokka LL1	7900
2683012102	Orkel SK 2610	7900
2683012702	Nokka 232 - 251 - 311 - 312 - 1232 - 2251 - 2252	7900
2683012702	Icecat snø/isfres	7900
2683012702	Globus GSF 225	7900
2683012702	Tokvam 230 - 240 - 255 HS	7900
2683012702	Nordtec 226/246 3G	7900
2683014702	Fransgård VSF255 V-fres	7900
2683014902	Nordtec ATF 226-246 3G	7900
2683016707	Duun TF 236 - TF 238 - TF 255 - TF 256 m/fjærutløser	7900
2687010302	Westbjørn MK3 / MK4 / MK5 snøfreser	7900
2687010302	Rote	7900
2687010302	Tokvam 240 THS/ 241 THS flex / 256 THS flex	7900
2687012503	Tokvam THS 240 / 260 m/fjærutløser	7900
2687012702	Sisu 220	7900
2687012702	Orkel 2310	7900
2687012702	Nordtec ATP 250 - 256 - 276	7900
2687012702	Nokka/Tume 3291 - 3292 - 4271	7900
2687012702	Globus GSF 230 / 245 / 255 - GTF 250 - GTF 260	7900

Varenummer	Navn	Pris
2687012735	Dalen 978-2004-2005-2006-2007-2009-2010-2106-2109-2110-2116	7900
2687014902	Westbjørn 2500 V-fres	7900
2687015202	Fransgård S 245 Øko	7900
2687436400	Duun VF215 - VF230 - VF252	7900
2687436400	Duun TF220 - TF235 - TF236 - TF238 - TF240 - TF255 - TF 256	7900
2693012702	Tokvam THS 240 Big - 255 Big - 256 Big 262 V	7900
2693014702	Westbjørn 2450 S snøfreser	7900
2697010902	Sisu 2650 m/fjærutløser	7900
2697012702	Fransgård TTS 240-265	7900
2697014902	Westbjørn 2500 S - 2650 S	7900
2697014902	Westbjørn 2450 S m/fjærutløser	7900
2697015202	Fransgård S 245 Proff - S 255 Proff - 220 Proff	7900
2783012335	Dalen 2011-2013 snøfreser	8350
2783015202	Nordtec 270-271 V	8350
2783015235	Globus GTF 235	8350
2783016202	Globus GTF 255-275	8350
2787012702	Tokvam 250 / 260 THS Monster	8350
2787012702	Tokvam 255 HSV	8350
2787014402	Tokvam V-fres 232 HSA / 252 HSA / 255 HSV	8350
2787014502	Igland SB 2280 - 2365 - 2575	8350
2787014902	Igland SB 2690	8350
2787014902	Igland SBV 2585	8350
2793011102	Tokvam THS 255 m/fjærutløser	8350
2793014902	Nordtec ATP 256 2G	8350
2797014502	Igland SB 2365	8350
2797014702	Westbjørn V3300 snøfreser	8350
106001520211	Tokvam 140 MS, mini - NB! Kat. 1 HULL	5840
268701030232	Westbjørn 3310 F - Kat. III Trekkarm	7900
278701580232	Igland SB 2580 snøfreser	8350

Snøplog

Varenummer	Navn	Pris
2783011202	Tokvam VT 320 - med overklave	8350
2783011203	Holms PV 3.6 vikeplog - med overklave	8350
278356520032	Dalen 3025 vikeplog	8350

Stein-nedlegger

Varenummer	Navn	Pris
2365010405	Blec	6700
2378010402	Comeb	6700

Steingaffel

Varenummer	Navn	Pris
2383010304	Tegle	6700

Steinplukker

Varenummer	Navn	Pris
2683012130	Globus Tempi GT 1600 slep	7900

Steinrive

Varenummer	Navn	Pris
2383012701	Kverneland B 4122	6700
2387010402	Sagadan 3015 / 4015	6700
2683010302	Globus type S	7900
2683010802	Globus GRS 44400	7900

Steinsvans

Varenummer	Navn	Pris
2083072100	Kverneland ny type m/løse bolter	7900
2083072100	Globus 1.35 - 1.75 - 2.00	7900
2083074600	Kverneland Multi-svans	7900
2093070800	Kverneland eldre type m/faste tapper	7900
2100000036	Tilleggsbest. trepunkt-feste - Kverneland Multi-svans	3900
2383010102	Terra/Patu m/løse bolter	6700
2383010802	Lilleseth	6700
2387010302	Japa steingrep	6700
2387010302	Ålø steingrep(steinsvans)	6700
2683010302	UM Underhaug multisvans	7900

Storsekkkløfter

Varenummer	Navn	Pris
2383011202	Kuhn Levsak	6700

Strømaskin

Varenummer	Navn	Pris
1083010302	Fransgård SPR-250 strømaskin	5840
2370010403	Hydroman 300 SL	6700
2370010902	Amazone 750 E+S	6700
2374010102	O-S-S 150 SL	6700
2374010102	MK Orkdal 2000 SL	6700
2374010412	Klett	6700
2374010902	Westbjørn 2000 S	6700
2378010302	Jutul selvlessende SPR 500/800 SH	6700
2378010302	Jutul 250	6700
2378010902	Jutul SPR 500/800	6700
2378012702	Sami ST 1500 - ST 2000	6700
2378014402	Tokvam SMM 800	6700
2383010302	Fransgård SPR 800 - SPR 1000	6700
2383014402	Holms SB 1.0	6700
2383526900	Rauch 18.1	6700
2387010302	Moi sand/skjellsand	6700
2387010902	Westbjørn SL 14	6700
2387010902	Westbjørn 2000 SL	6700
2387012703	Falkøping Type S 5 - S 8 - S 11 - Adapter i toppen fjernes	6700
2387013803	Dalen 1534 - 2034	6700
2678010302	Tokvam SMA 500 - 510	7900
2678010302	Kellfri 32 S	7900
2683012702	Sami SL 900 - SL 2000	7900
2683012702	AM SL 1300	7900
2683012702	AM SL 500 - 800 - 1300	7900
2683014402	Sami SL 1100 - SL 2300	7900
2683014504	Tokvam TSM 1500 tallerkenspreader	7900
2683014902	Kellfri 900	7900
2683015202	Falkøping TC 16	7900
2687010303	Tokvam SMA 750 - 760 - 1000 - 1100 - 1500 - 1600	7900
2687012702	Nordtec SL 1300 / 1500 / 2005	7900
2687015802	Schmidt, Tracos S 18 T	7900
2687436400	Duun SA500 - SA800 - SA1100 - SA1500	7900
2778010902	Igland DS 800	8350
2778014901	Igland DS 1400	8350
2783012502	Rasco TRP 1,5	8350
2783012702	Fransgård SPR-1500	8350
2783014502	Globus GSK 1600 strømaskin	8350
2783014702	Holms SB24 strømaskin	8350
2783014702	Sami STS-1800 sandstrøer	8350
2783014703	Rauch Taxon 25.1 sandstrøer	8350
2783025000	Pome sandstrøer 1700Ltr(Volvo)	8350
2783541102	Rote HK 20	8350
2787010303	Trejon Optimal DS 1200	8350
2787011202	Tokvam DSM 1200-1500-1800	8350
2787015202	Bredal SGS 1500 saltstrøer	8350
2797015202	Nordtec SL1400 sandstrøer	8350

Varenummer	Navn	Pris
268701270223	Falkøping S 20	7900
268701270232	Falkøping S 25, kat III i trekkarm	7900

Såmaskin/kombimaskin

Varenummer	Navn	Pris
1056011102	Blec Multi Seeder BMS 1400	5840
1065010402	Brouwer S48	5840
1070010202	Wärtsila eldre mod.	5840
1070010402	Stanhay Robin 840/850 1-frømaskin	5840
1070011003	Wärtsila PRHL 21D 2,5 m	5840
1074010402	UM 7921 - 7925 direkte såmaskin	5840
1074010902	BML Agicola 1-frømaskin	5840
1078010107	Tume Greenmaster grasfrømaskin HS 2500 - HS 3000	5840
1078010802	Fiona 10 - 20/12 - 24	5840
1078013802	Stanhay Robin 870/vacuum trykk	5840
1083010103	Wartsila 2.40 m	5840
1083010302	Øverum Tive 9-rads 1-frømaskiner	5840
1083010302	Øverum Tive CD 825 - CD 1525	5840
1083010302	Tive HSV	5840
1083010302	FK Tume grasfrøsåmaskin	5840
1083010402	Øverum D-840	5840
1083010402	Fiona D 784 250/21 - 300/25	5840
1083010802	Øverum Tive D 6300 m/grasfrøapp.	5840
1083010802	Øverum Tive D 625 - D 630	5840
1083011203	Øverum Tive jet	5840
1083014324	Juko grasfrømaskin 1000	5840
1083014502	APV GS300MI	5840
1087010302	IH 6-1/6-2	5840
1087011025	FK Direktesåmaskin (grasfrø 2.5 m) Futura	5840
2093010102	Wärtsila 250	6700
2093010302	UM 7926 - 7934 - 7942 - 7950 direkte såmaskin	6700
2093010902	UM 6025-6030 grasfrøsåmaskin	6700
2378010302	Blec TM 10	6700
2378012702	Simulta 2500KH kombimaskin	6700
2383010303	Vredo 225	6700
2383010902	Tume KL 2500	6700
2383010902	Agricola	6700
2383011202	Amazone D9 3000 - D9 4000 Super, såmaskin	6700
2387010130	Tume HKL kombimaskin, slep	6700
2387010302	Kuhn Premia	6700
2387010302	Einböck Pneumatic 3 / 5 / 6 / 9 m	6700
2387010402	Tume CK 2500/3000	6700
2387010902	Tume Combi Variant	6700
2387014902	Tume KB 280	6700
2387016103	Einböck Pneumatic Star-Sti 600 SR - NB! Bryter må flyttes til øverste hull på redskap	6700
2393010335	Junkkari 2500 NL	6700
2683011207	HE-VA engfornyer	7900
2683011207	HE-VA engfornyer	7900
2687011202	Pøttinger Vitasem 301 såmaskin med faste tapper	7900
2687011202	Pøttinger Vitasem 301 såmaskin med faste tapper	7900
2687011203	Tume Kombimaskin med kran	7900
2687011203	Tume Kombimaskin med kran	7900
2687012702	Tumi Novi kombisåmaskin	7900

Varenummer	Navn	Pris
2687012702	Tumi Novi kombisåmaskin	7900
2693010324	Maschio Delfino DL 2500 Harv/grasfrømaskin	7900
2693010324	Maschio Delfino DL 2500 Harv/grasfrømaskin	7900

Traktorgraver

Varenummer	Navn	Pris
2383010302	Haka 90 graveapparat	6700
2687014703	Mikrus 7 T HS 8	7900
2783014903	Haka 2200 - 2300 - NB! 30 mm hull toppstykke	8350

Transportskuffer

Varenummer	Navn	Pris
1074016803	Trejon T 200, tippskuffe	5840
1078010302	Westbjørn 1.75 - 2.00	5840
1083010302	Mark Stig m/tipp	5840
1083010302	Fransgård 220	5840
2074070400	KTS bakskuffe	7900
2087070300	Dalen 236T, 238T	7900
2383010304	Tegle 1412 u/tipp	6700
2383010903	Lilleseth EBS 150	6700
2683016702	Krpan m/ hydr. tipp	7900
2774010402	RY2 Industriskuffe (Yndestad)	8350

Trommel

Varenummer	Navn	Pris
1074010302	Marsk Stig 260 I-felt	5840
1083010302	Marsk Stig 260 Colibri	5840
1083010302	Kverneland ringtrommel	5840
1083010902	He-Va 4.5	5840
2383014402	HE-VA liftrøller 3,0m	6700
278301470233	HE-VA Grass-tiller 3m, trommel med tinder	8350

Vedmaskin

Varenummer	Navn	Pris
1065010402	Japa 365 PRO	5840
1065011102	Japa TK 100 vedkappesag	5840
1065016604	Hakki Pilke Eagle kapp/klyv	5840
1070010402	Terra Proff 700	5840
1070011103	Palax Combi 600	5840
1070011903	Hakki Pilke 60 EH / 60 TR	5840
1070017002	Hakki Pilke OH 27	5840
1074010102	CHIEF	5840
1074010302	Superpilke 2000	5840
1074010302	Bjørstad vedkappemaskin	5840
1074010402	Trejon	5840
1074010402	Palax KS35 - 40 - 45	5840
1074010402	Orkel vedkappsag	5840
1074010402	Fakse kappsag	5840
1074010403	Japa 300 TRH - 305 TRH	5840
1074010902	Palax Combi M2	5840
1074010902	Palax D410 Pro+ vedmaskin	5840
1074011002	Japa 700 vedmaskin	5840
1074012702	Palax Combi TSV E	5840
1074014902	Palax D360 Ergo vedmaskin	5840
1078010202	Moelven kapp/klyv	5840
1078010302	Woodflex vedmaskin	5840
1078010302	Japa 2100 vedmaskin	5840
1078010402	Terra/Piko 732	5840
1078011902	Piko OH 700 vedmaskin - 732	5840
1078014303	Sami	5840
1078014902	Regon R2	5840
1083010202	Proving vedmaskin	5840
1083010302	Kellfri 13-VK 700 vedklyver	5840
1083010302	Dalen vedkappsag 1251 - 1254 - 1554	5840
1083010302	Bjørdal vedklyver	5840
1083010302	Japa 370 vedmaskin - 375 PRO	5840
1083010302	Bala Agri 370	5840
1083010402	Palax Power 70	5840
1083010403	Hakki Pilke Easy 38 - 42	5840
1083010802	Dalen vedmaskin 2052 - 2054	5840
1083010903	Hakki Pilke 1X / 2X / 1X Green Speed	5840
1083011002	Palax C750 PRO vedmaskin	5840
1083011003	Hakki Pilke Falcon 37	5840
1083011003	Hakki Pilke Raven 33	5840
1083011403	Patu-Pilke vedmaskin	5840
1083013002	Pilkemaster EVO 30 - EVO 36	5840
1083014402	Mark Stig vedklyver	5840
1083015202	Klapi KT 200-3	5840
1083016332	Pilkemaster	5840
1083017204	Pilkemaster Super	5840
1087010302	Trejon Woodmax 600	5840

Varenummer	Navn	Pris
1087010302	Igland WR-WS, vedklyver	5840
1087011102	Hakki Pilke Big X 47	5840
1087015802	Krpan CS 4218 vedmaskin	5840
2065541102	Hakki Pilke 60 OH	6700
2070061900	Bilke - kontroller bredde før bestilling	6700
2078541204	Japa 60 TRH	6700
2083357002	Tajfun RCA 480 Joy - armer knekkes 90 mm til høyre	6700
2087331100	Pilkemaster Super, vedmaskin, 2. generasjon	6700
2087372802	Tajfun RCA 380 - RCA 400 Joy	6700
2387436400	Duun vedmaskin VM100 - VM320 - VM360 - VM370 - VM420	6700
2387436400	Duun VK 63, vedklyver	6700
2387436400	Duun VK 63, vedklyver	6700

Vendeplog

Varenummer	Navn	Pris
2683201314	Kverneland 2-3-skjærs m/110 hode-160 hode	7900
2683201326	Kverneland 2-3-skjærs m/120 hode	7900

Venderive

Varenummer	Navn	Pris
1070010107	SIP Spider 350	5840
1070010902	Molon sidevenderive	5840
1070011107	Sitrex høymaker HM 300 - 360	5840
1070014902	DA ROS 4 GL / 4 GN rotorvenderive	5840
1074010102	Fiorini S 450	5840
1074010307	SIP Favorit 220	5840
1074010407	Kuhn 3701 - 5001	5840
1074010407	KTS rotorvenderive 210 - 320	5840
1074014702	Trejon singelrive 2,4 meter	5840
1078010102	Fiorini S 360	5840
1078010107	DA ROS GR 330 / 380 strenglegger	5840
1078011102	DA ROS 410	5840
1083010107	Unifarm CR 300 - CW440 - 500	5840
1083010207	SLAM GR 300 strenglegger	5840
1083010207	JF RS 650X / RV 660H	5840
1083010305	JF CM 151	5840
1083010307	Taarup 711	5840
1083010307	Pøttinger 401 - 402 - 442	5840
1083010307	Claas WA 530 / 330	5840
1083010330	Kverneland 9178 C	5840
1083010407	Vicon Haybob 300	5840
1083010407	Sitrex GS 190 sidevenderive	5840
1083010902	JF Stoll Z	5840
1083010907	Pøttinger Euro-top 340 N / Euro-topp 7710	5840
1083010907	Pøttinger 382 høyvender	5840
1083010907	Lely Hibiscus 455 venderive	5840
1083010907	JF RS 290 - 340 - 420 - R420D rotorrive	5840
1083010907	JF R 240 D	5840
1083010907	Claas WS 530 / 330 / W 640	5840
1083010907	Claas WSDS 370	5840
1083010924	Krone Swadro 395 / 421-11 / KV 552	5840
1083011002	Lely Lotus 770	5840
1083011007	SIP Star 300 - 330 - 430 4.7 strenglegger	5840
1083011007	Kuhn GA 3201 - 3501 - 4101 -4121 -4131- - 4321 - 4501 - 4521 / GFS 202	5840
1083011024	Taarup 725 C, 730	5840
1083011024	Kverneland 750 - 751 - 752	5840
1083011024	Kverneland TA 744 - 746	5840
1083011024	Kverneland Taarup 725 - 730	5840
1083011102	JF 460 samlerive	5840
1083011107	JF R 335	5840
1083011124	Kverneland 9043 / 9360	5840
1083011307	Kuhn GA 4221 - GF 4321 - GF 5001	5840
1083011907	DA ROS GS 300 strenglegger	5840
1083012503	JF RV 55	5840
1083012507	JF Stoll samlerive R385/420 DS	5840
1083012707	PZ HS 360	5840
1083012707	Kuhn Haybob 360	5840
1083016807	Kverneland 9542-9546	5840

Varenummer	Navn	Pris
1087010102	Morra RM 320, venderive	5840
1087010324	Altec Drigo PA, halmrive	5840
1087010430	Kverneland/Taarup 9070C	5840
1087010907	Kuhn GF 7702 / 7802 / 7902	5840
1087010907	Kuhn GF 422 / 502 / 582 / 642	5840
1087010907	Claas Liner 2600 slep	5840
1087012130	Liner 2006/2008 slep	5840
2074544924	Pøttinger	6700
2083501100	Taarup 9043	6700
2083540402	Kverneland TA 8452 - 8576	6700
2083540924	Krone Swadro 35/42/46 samlerive, gi beskjed ved bruk av tilleggsutstyr	6700
2378012507	Metal-technik	6700
2378016702	Daros GR 330 samlerive	6700
2383010102	Claas Volto 450 - 540 - 640 - 740 - 770 - 800 -900-350	6700
2383010330	Kuhn GA 6501 / 7501 / 8121, venderive slep	6700
2383010902	Fransgård BF-6300, rive	6700
2383010903	Fransgård TI 6000 rive	6700
2383010924	Taarup 9032 - 9035 - 9142 - 9146 - 9300 - 9360 - 9178	6700
2383011007	Kongskilde R420 rive	6700
2383011307	Kuhn GF høyvender	6700
2383012104	Kongskilde Z685 PRO samlerive	6700
2383012130	Lely Hibiscus 815 CD samlerive, slep	6700
2383014430	Krone Swadro TC 760 - 800	6700
2383015202	Elho V-Twin 600 samlerive	6700
2383016703	Kverneland 9443	6700
2383016802	Krone KW 8.82/8 sprederive	6700
2383016902	Pøttinger 6.61 - 6.69	6700
2383017002	JF 7765 PRO sprederive	6700
2383545202	JF Stoll R 285 DS rotorrive	6700
2383546907	Claas Liner 370-420-430 samlerive	6700
2387010130	Orkel Star 850 slep	6700
2387010403	Gyrland Fast GAP 6000	6700
2387010924	Kverneland 8480 høyvender	6700
2387011002	Kongskilde Z8805 sprederive	6700
2387011124	Kverneland/Taarup TA 8046 - 8055 - 8086 - 8087 - 9542	6700
2387012130	Kverneland 8590 C - 9578 C - 9580 C - 9584 C - 9678 C slep	6700
2387012130	Kverneland 9472 C rotorrive slep	6700
2387016602	Kverneland 9464M rotorrive	6700
2387016702	MF (Lely) 421 samlerive	6700
2387016707	Kuhn GF 5902 sprederive	6700
2387016724	Kuhn GF 5202 sprederive	6700
2787016702	Kverneland 5095M Butterfly	8350

Vinsj

Varenummer	Navn	Pris
1074010102	Normet 300	5840
2000000039	Igland 3-punkt - 4000 / 5000 m/saksekobling	11400
2000000039	Igland 3-punkt - 3000 / 3500 m/saksekobling	11400
2360010402	Igland 2001	6700
2370011302	Fransgård V-3507 vinsj	6700
2370012905	KGD 300 - 350 - 425 - 450	6700
2374010902	Estre	6700
2374010902	Igland 4101 - 4501	6700
2374012905	Igland 3501 - vinsj	6700
2378013802	Uniforest 35 E	6700
2383010302	Trejon Multi 3000	6700
2383010302	Normet 3500	6700
2383010302	Igland 4002 TL	6700
2383010302	Igland 3001 - 3201 - 4001 - 4201	6700
2383011203	Fransgård V-4021 vinsj	6700
2383011403	Fransgård V4000 vinsj	6700
2387013802	Uniforest 40E vinsj	6700
2387014903	Fransgård YMZ 2300 med klo	6700
2387462502	Balfor/Lilleseth BF 45 - Armene knekkes 50 mm parallelt til høyre	6700
2387462902	Tajfun EGV 35A - EGV 45A	6700
2387462902	Krpan 4,5 T - 5,5 T vinsj	6700
2393011422	Fransgård 4 t - med overklave	6700
2683010302	Igland 5001 - 6001	7900
2683010302	Igland 5201	7900
2683011403	Igland 5002/6002/9002	7900
2683016904	Igland 60	7900
2683017002	Igland 55 A	7900
2687010302	Igland 42 - 52 vinsj	7900
2687011404	Igland 55	7900
2687011404	Fransgård 6500	7900
2687012702	Uniforest 60 EH	7900
2687462902	Tajfun EGV 55A - EGV 65A	7900
2687467302	Tajfun 6,5T vinsj	7900
2687467302	Tajfun 6,5T vinsj	7900
235501670111	Igland 2501	6700

Vossakasse

Varenummer	Navn	Pris
2084156200	Serigstad fra 1985	6700

Tømmerkran

Varenummer	Navn	Pris
1070010402	Vamo	5840
1074010402	TKS 2.0 - 2.5 m	5840
1074010402	Terra 1-felt	5840
1074010402	Sisu 1-felt	5840
1074010402	Petmas 1-felt	5840
1083010302	Terra Dalbo, Develflex	5840
1083010302	Terra 3-felt	5840
1083010302	Sisu 3-felt	5840
1083010302	Potila NS 265 NJ 330	5840
1083010302	Petmas 3-felt	5840
1087010302	Ystad ringtrommel	5840
2093010302	Terra m/hydr. sideløft	6700
2093010302	Sisu m/hydr. sideløft	6700
2787016901	Thule Farmer C6	8350

Åkersprøyte

Varenummer	Navn	Pris
1060012502	FK (Bjerknes) 400 liter	5840
1065010902	Hardi NV 1302	5840
1065010902	Hardi LX 600 L	5840
1065010902	Hardi BL 300 / 500 / 600	5840
1065010902	Hardi NK 400 / NK 600	5840
1065014901	Unigreen 400 (Bjerknes)	5840
1065014901	Unigreen ECO 600 HT	5840
1065016703	MM 400 Åkersprøyte	5840
1065016802	Hardi LE 365 - Armer knekkes 60 mm inn hver	5840
1070010902	SG 400-600 (Sprøytegården)	5840
1070011202	FK (Bjerknes) 300 liter	5840
1070014902	Unigreen 302	5840
1074014902	Kamba tåkesprøyte	5840
1078011202	Unigreen ECO 1000 åkersprøyte	5840
1083010302	Kverneland Rau	5840
1083010902	Hardi LX800L åkersprøyte	5840
1083012102	Elho 300 - 500 - 700 - 900	5840
2370014902	Unigreen EXPO	6700
2370016903	Gaspardo Sauro 600 åkerspøyte	6700
2374011902	Kamba Gaspardo 1000ltr åkerspøyte	6700
2378011302	Agro Can 1000 L tåkesprøyter	6700
2378015202	Comet 1000 L	6700
2383010302	Amazone UF	6700
2383010402	Unigreen APC 1000 tåkesprøyte	6700
2383010902	Hardi NK 800	6700
2383010903	Hardi ZENIT 1000 tåkesprøyte	6700
2383012702	Hardi LXY 800 / 1000 L	6700
2383012702	Osella ATMCG 1000ltr sprøyte	6700
2383014902	Unigreen TEKO	6700

Varenummer	Navn	Pris
2383014902	FK (Bjerknes) 800 liter	6700
2383015202	SG 800-900 (Sprøytegården)	6700
2383334400	Hardi Master 600 - 800 - 1000 - 1200 /Twin Stream	6700
2383335000	Hardi Master 1200 Pro-1000 eco	6700
2387010302	Kverneland RAU IXTER B 10 - B13	6700
2387014402	Hardi NK SB7MB åkersprøyte	6700
107001700311	MM kanonsprøyte åkersprøyte	5840

Armtyper

Varenummer	Navn	Pris
150000100	Kort rett arm	560
150000200	Lang rett arm	560
150000300	Kort skrå arm	560
150000400	Lang skrå arm	560
150000500	Kort plogarm	690
150000600	Mellomlang plogarm	690
150000700	Lang plogarm	690
150000800	Ultra kort rett arm	560
150000900	S-arm 170 mm c/c	560
150001000	S-arm 230 mm c/c	560
150001100	Hardi-arm	560
150001200	Kort vinsj-arm	560
150001300	Mellomlang vinsj-arm	560
150001400	Lang vinsj-arm	560
150001500	Serigstad-arm, sveises fast	560
150001600	Faun-arm, sveises fast	560
150001700	Taarup-arm	690
150001800	Super Faun-arm	560
150001900	Kongskilde-arm	560
150002000	Kuhn-arm, ny mod. - rett	690
150002100	Kort rett arm 20mm	560
150002200	Nokka-arm	690
150002300	Dalen-arm m/20 mm foring	690
150002400	Arm for Taarup 315/316	690
150002500	Muthing-arm	560
150002600	Accura EL m/leddøye	560
150002700	Nokka/Tume-arm	560
150002800	Tajfun-arm, 50 mm knekk - venstre	560
150002900	Tajfun EGV-arm, 50 mm knekk - høyre	560
150003000	Pilkemaster EVO	560
150003700	Plogarm for Fiskars plog	690
150003800	Kort arm L=90 mm	560
150004000	Duplex-arm	560
150004100	Armsett JF GMS 200, 2 stk	690
150004300	Tegle-arm	560
150004400	S-arm 70 mm c/c	560
150004500	Kort arm L=115 mm	560
150004600	Kverneland Multisvans	560
150004700	Kort arm L=150 mm	560
150004800	Kort rett arm m/leddøye	690
150004900	S-arm L/160, 170 c/c	560
150005000	S-arm 40 mm c/c	560
150005100	Igland-arm	560
150005200	Bellon-arm	560
150005300	Taarup-arm 345 - 346	690
150005400	JF-arm m/leddøye, forskjøvet utover	690
150005500	Kuhn m/leddøye	690
150005600	AL-arm	560

Varenummer	Navn	Pris
1500005700	Triolett-arm	560
1500005800	Jutul-arm	560
1500005900	Junkari-arm	560
1500006100	Arm til monterbar redskapsdel	560
1500006200	Serigstad-arm	560
1500006300	Pilkemaster-arm	560
1500006400	Duun-arm, standard	560
1500006500	Amazone	560
1500006600	Eagle	560
1500006700	Duun m/fjærutløser	560
1500006800	Kverneland FH	560
1500006900	Arm Igland 60	560
1500007000	Kellfri-arm	560
1500007100	Xakote TMC-arm m/leddøye	560
1500007200	ST-BE Farmer	560
1500007300	Arm til monterbar redskapsdel	560

Toppstykker

Varenummer	Navn	Pris
160000001	Mini toppstykke	380
160000002	Kort toppstykke	380
160000003	Mellomlangt toppstykke	380
160000004	Langt toppstykke	380
160000005	Kort S-formet toppstykke	380
160000006	Langt S-formet toppstykke	380
160000007	Leddets kort toppstykke	380
160000008	Vendbart h/v gaffelformet toppstykke	380
160000009	Ekstra lang, L=320 mm	380
160000010	Forlenget toppstykke med alt. hull	380
160000011	Bøgballe, MI-trend	380
160000012	Klett-toppstykke	380
160000013	Accura EL toppstykke	380
160000014	Langt toppstykke plog	380
160000015	Sleide-toppstykke, kort	380
160000016	Taarup-toppstykke	380
160000017	Sleide-toppstykke, langt	380
160000018	Toppstykke for Nokka	380
160000019	Toppstykke for Taarup 315 / 316	380
160000020	Langt leddet toppstykke	380
160000021	Toppstykke for Fiskars plog	380
160000022	Toppstykke Duplex	380
160000023	Toppstykke JF	380
160000024	Toppstykke med leddøye	380
160000025	Toppstykke med glidespor	380
160000026	Ekstra langt, plog	380
160000027	Toppstykke for Kuhn	380
160000028	Toppstykke JF GX	380
160000029	Toppstykke, Elho	380
160000030	Toppstykke til sleperedskap	380
160000031	Taarup 345-346	380
160000032	Pilkemaster toppstykke	380
160000033	Ekstra langt, leddet L-220	380
160000034	Leddets, L 100	380
160000035	Dalen snøfres med glidespor	380

Reservedeler

Varenummer	Navn	Pris
210000007	Forsterkningsklaver til standard redskapsdel	210
210000008	Forsterkningsklaver til forsterket redskapsdel	240
210000019	Utlørsersnor til traktordel, komplett	400
210000034	Diverse forsterkningsstål til innsveising	3000
210000035	Sperrelås med bolt (sikkerhetslås)	440
210000038	Blå sylinder, slanger og festebrakett for hydr. låsing frontlasterkobling	3900
210000039	Hydraulisk låsing til traktordel, komplett ettermonteringssett	3900
210000040	Svart sylinder, slanger og festebrakett for hydr. låsing frontlasterkobling	3900
210000070	Festebrakett - hydr. låsing traktordel	1000
210000071	Festebrakett, til hydr. låsing frontlasterkobling	1000
210000072	Blå sylinder og slanger, når kobles til 3.funksjon	3000
210000073	Blå sylinder, når kobler til 3.funksjon	1550
210000074	Slangesett til hydr.lås,frontkobling-3.funksjon	740
210000075	Slanger - hydr. låsing traktordel	740
210000076	Svart sylinder og slanger, når kobles til sikkerhetsfunksjon	3000
210000077	Svart sylinder, når kobler til sikkerhetsfunksjon	1550
210000078	Svart sylinder og slanger, hydr. låsing traktordel	3000
210000079	Svart sylinder til hydraulisk låsing traktordel med strupeventil	1550
210000080	Slanger, til hydr. låsing frontlasterkobling-4.funksjon/sikkerhetsfunksjon	740
210000084	Skruer til festearmer på redskapsdel, M 20x45mm. 10.9 kval.	80
2100190055	Toppstagbolt kat. I 19 x 55 mm	100
2100220102	Trekkarmbolt kat. I 22 x 102 mm	140
2100250075	Toppstagbolt kat. II 25 x 75 mm	100
2100250096	Toppstagbolt kat. II 25 x 96 mm	140
2100280095	Trekkarmbolt kat. II 28 x 95 mm	140
2100280100	Trekkarmbolt kat. II 28 x 100 mm	140
2100360100	Trekkarmbolt kat. III 36 x 100 mm	200

Informasjonsmateriell

Varenummer	Navn	Pris
2200000035	Utstillingsmonter (stativ)	1500
2200000036	Utstillingsmonter u/toppstag	11000
2200000037	Komplett utstillingsmonter	15200

Beholdere for ildsfarlig avfall

Varenummer	Navn	Pris
3104030021	Beholder for ildsfarlig avfall uten pedal 21 liter	
3107030042	Beholder for ildsfarlig avfall uten pedal 42 liter	
3107340070	Beholder for ildsfarlig avfall uten pedal 70 liter	
3304030021	Beholder for ildsfarlig avfall med pedal 21 liter	
3307030042	Beholder for ildsfarlig avfall med pedal 42 liter	
3307340070	Beholder for ildsfarlig avfall med pedal 70 liter	

15.0000.0100

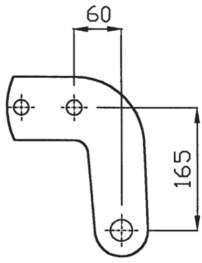

15.0000.0200

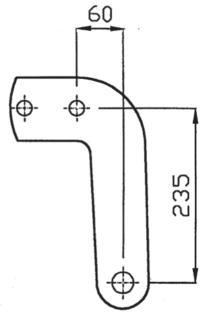

15.0000.0300

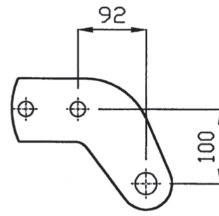

15.0000.0400

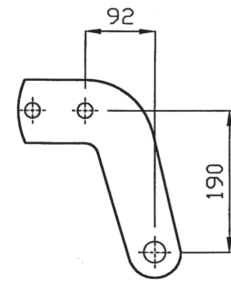

15.0000.0500

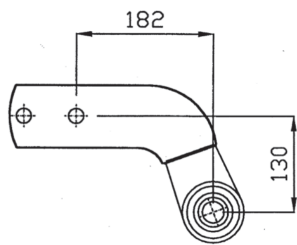

15.0000.0600

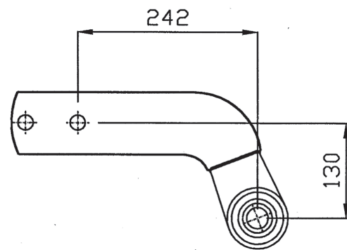

15.0000.0700

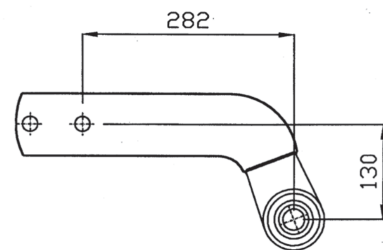

15.0000.0800

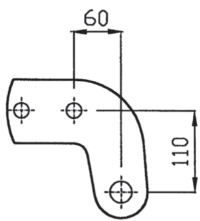

15.0000.0900

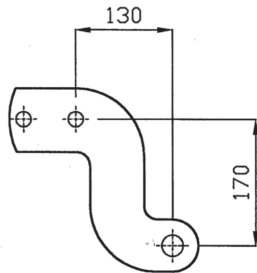

15.0000.1000

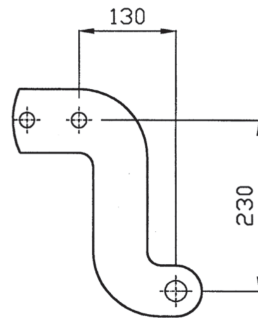

15.0000.1100

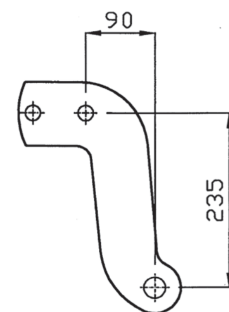

15.0000.1200

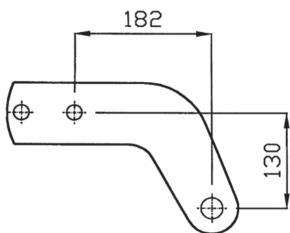

15.0000.1300

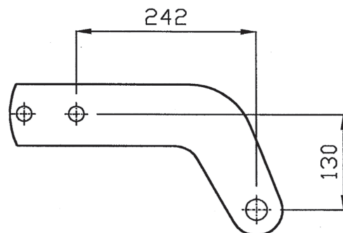

15.0000.1400

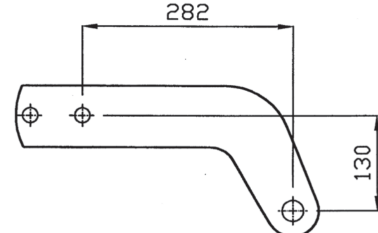

15.0000.1500



15.0000.1600

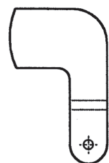

15.0000.1700

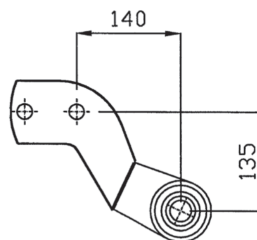

15.0000.1800

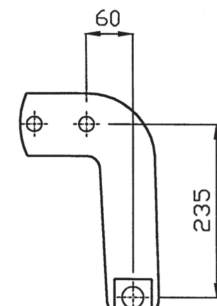

15.0000.1900

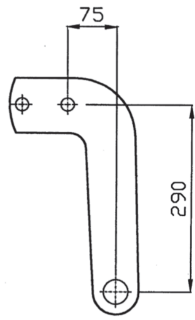

15.0000.2000

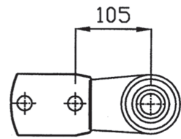

15.0000.2100

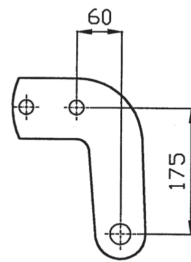

15.0000.2200

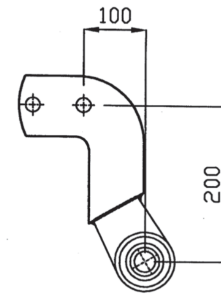

15.0000.2300

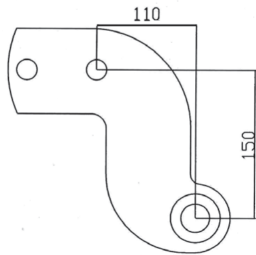

15.0000.2400

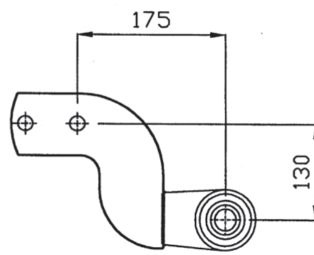

15.0000.2500

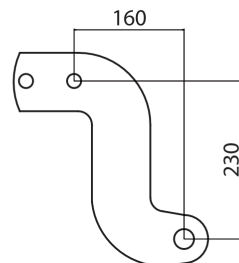

15.0000.2600

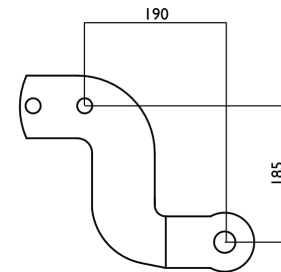

15.0000.2700

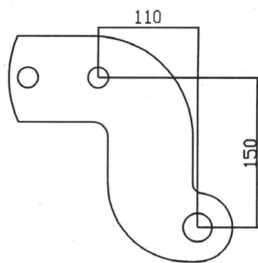

15.0000.3700

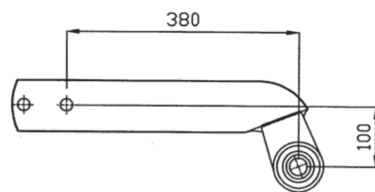

15.0000.3800

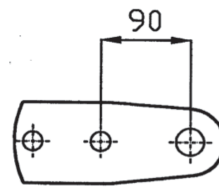

15.0000.4000

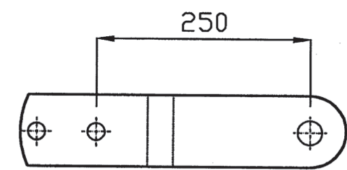

15.0000.4100

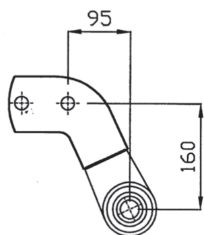

15.0000.4300

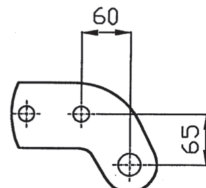

15.0000.4400

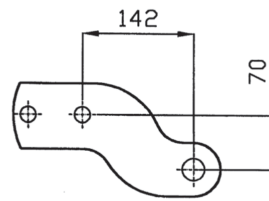

15.0000.4500

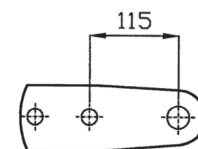

15.0000.4600

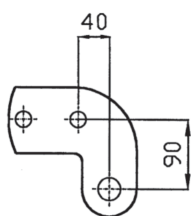

15.0000.4700

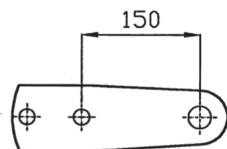

15.0000.4800

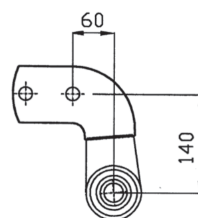

15.0000.4900

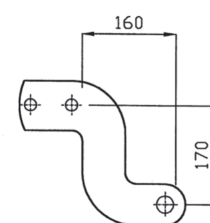

15.0000.5000

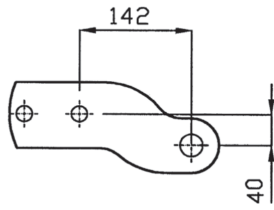

15.0000.5100



15.0000.5200

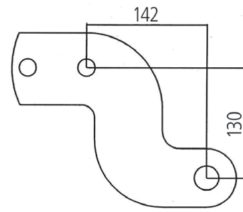

15.0000.5300

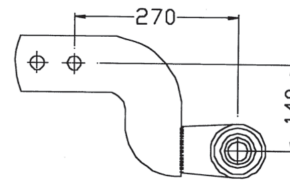

15.0000.5400

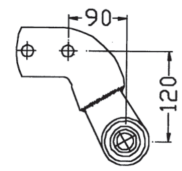

15.0000.5500

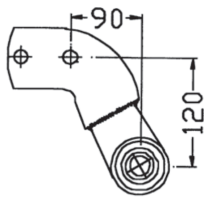

15.0000.5600

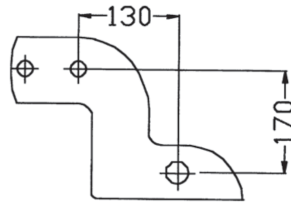

15.0000.5700

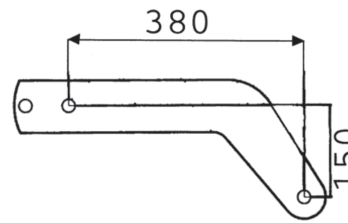

15.0000.5800

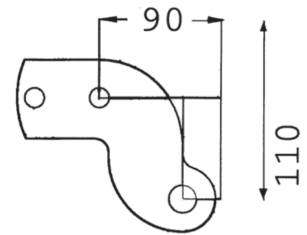

15.0000.5900

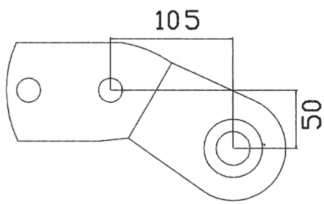

15.0000.6200

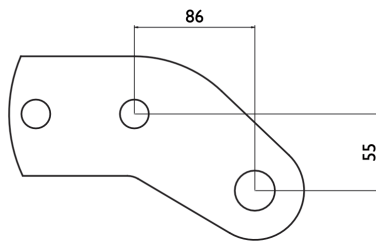

15.0000.6300

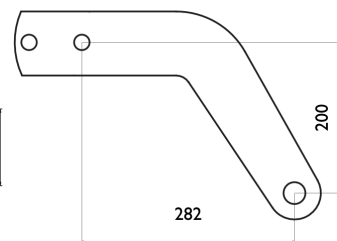

15.0000.6400

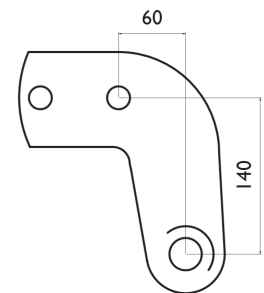

15.0000.6500

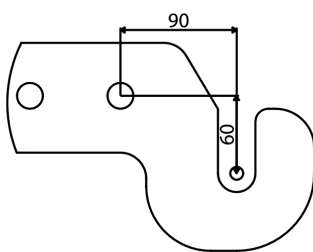

15.0000.6600

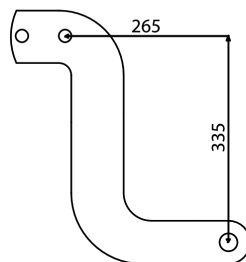

15.0000.6700

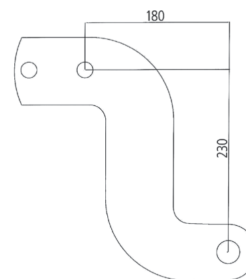

15.0000.6800

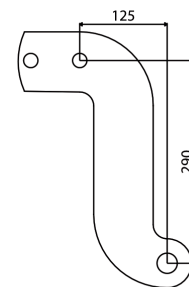

15.0000.6900

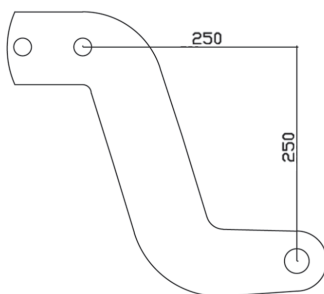

15.0000.7000

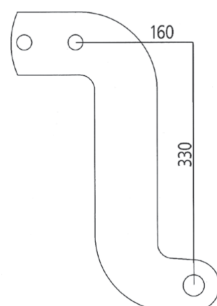

15.0000.7100

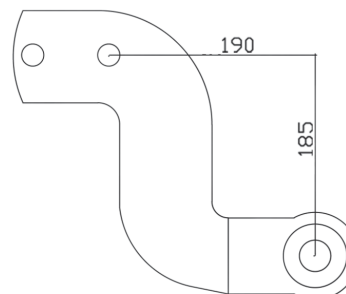

15.0000.7200

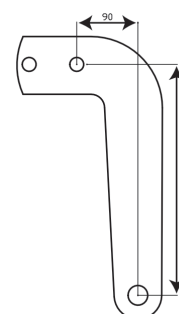

16.0000.0001 16.0000.0002 16.0000.0003 16.0000.0004

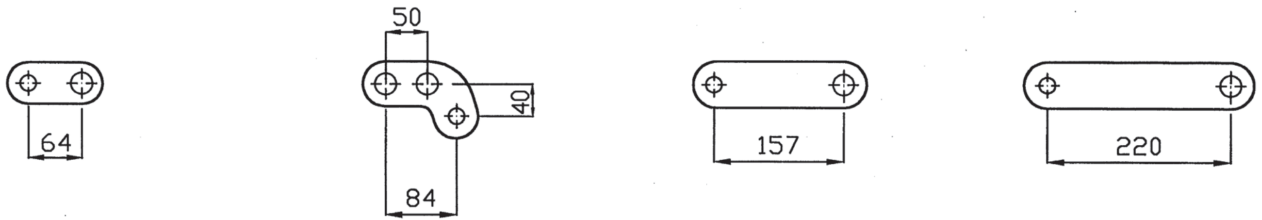

16.0000.0005 16.0000.0006 16.0000.0007 16.0000.0008

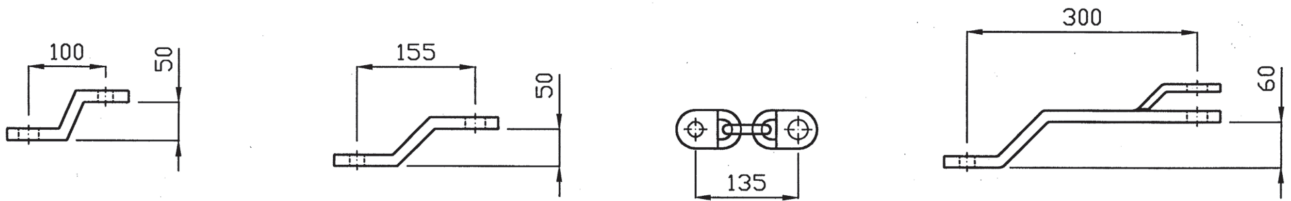

16.0000.0009 16.0000.0010 16.0000.0011 16.0000.0012

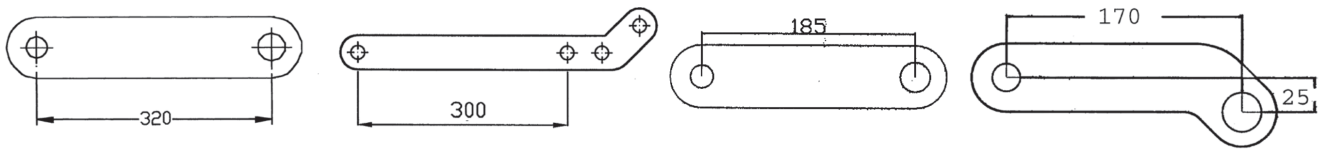

16.0000.0013 16.0000.0014 16.0000.0015 16.0000.0016 16.0000.0017

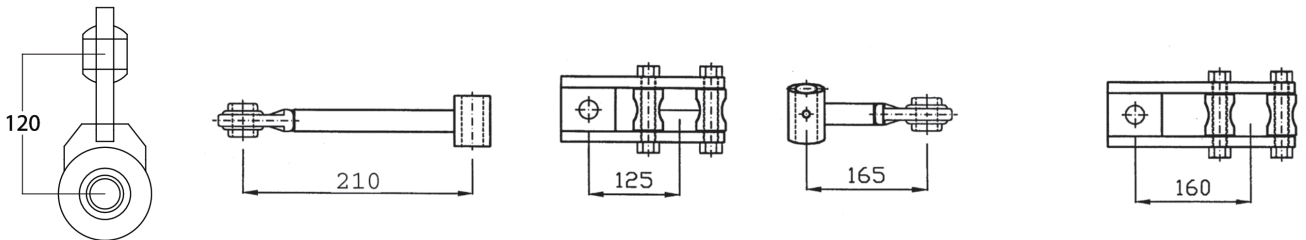

16.0000.0018 16.0000.0019 16.0000.0020 16.0000.0021

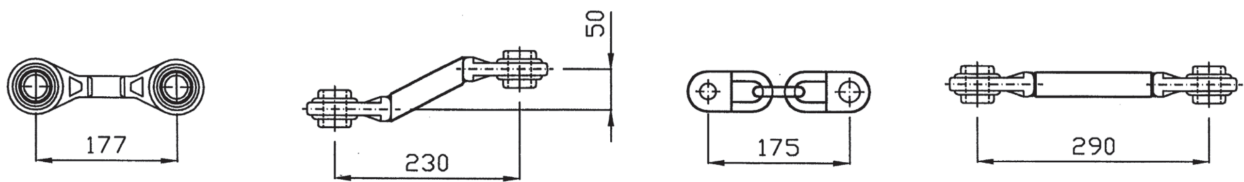

16.0000.0022 16.0000.0023 16.0000.0024 16.0000.0025

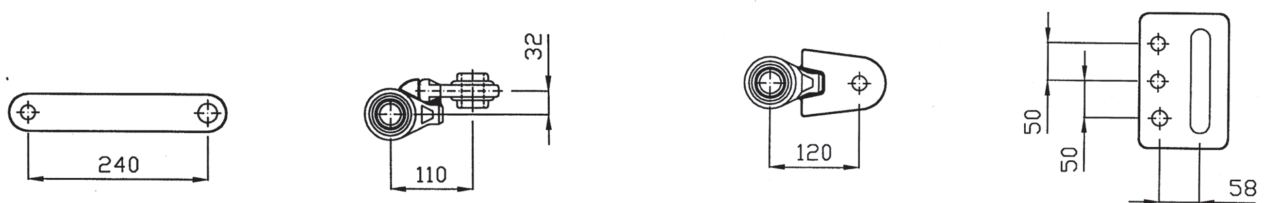

16.0000.0026

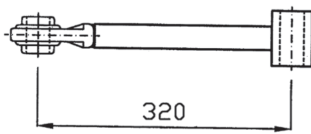

16.0000.0027

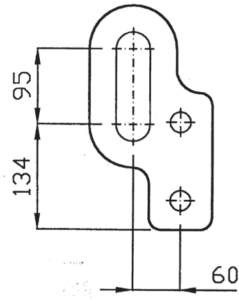

16.0000.0028

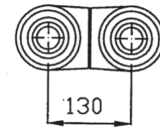

16.0000.0029

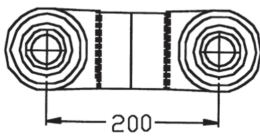

16.0000.0030

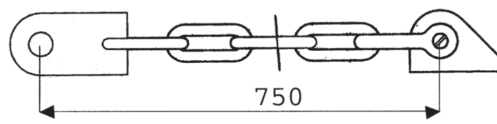

16.0000.0031

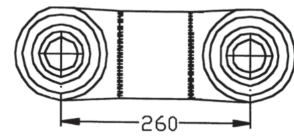

16.0000.0032

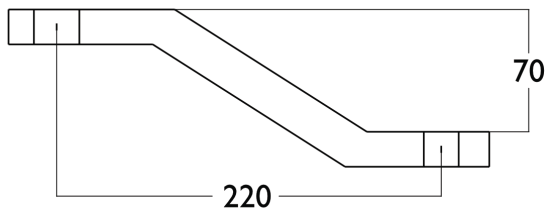

16.0000.0033

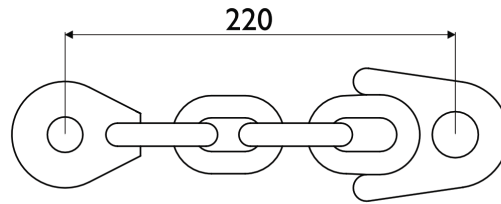

16.0000.0034

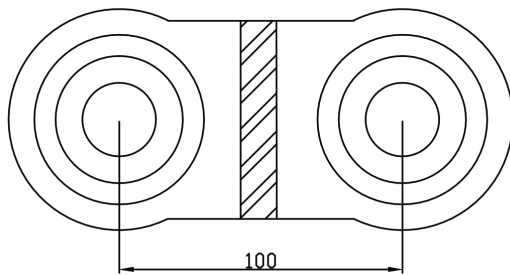

16.0000.0035

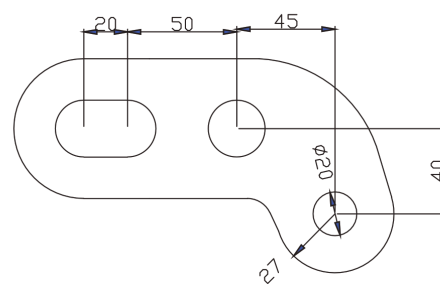

MÅLESKJEMA

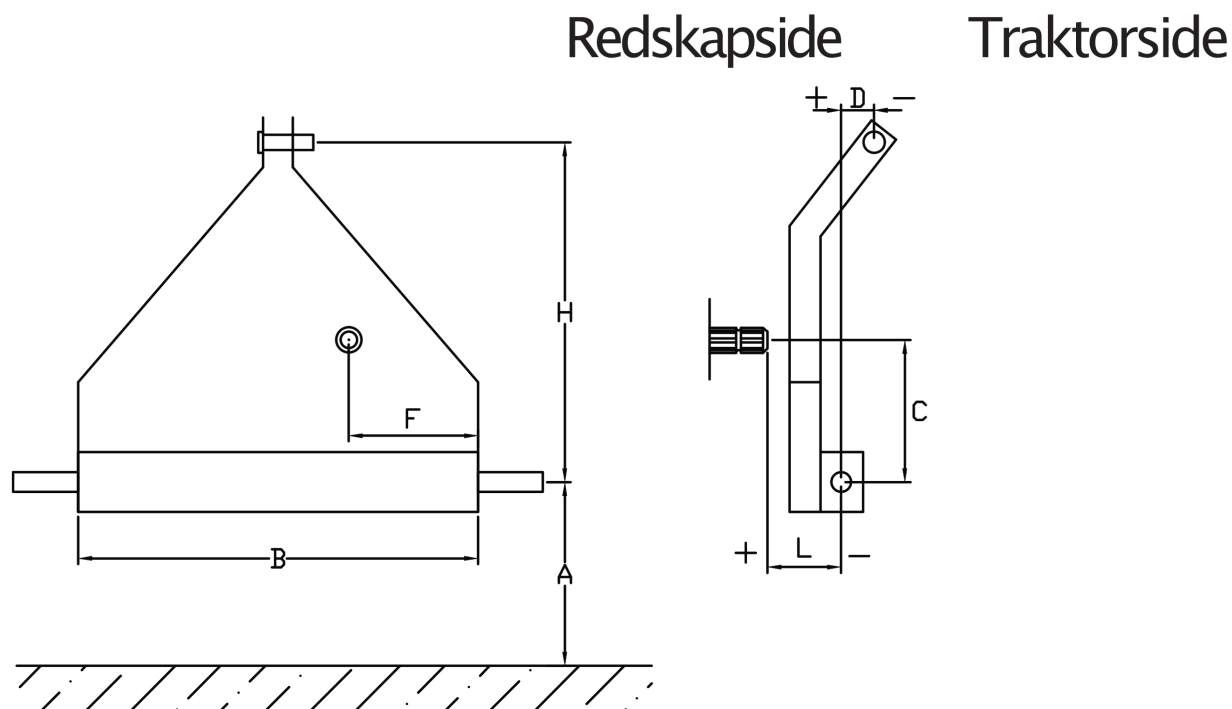

Redskapstype: Merke / modell nr :

Fyll inn riktig mål

A =

B =

C =

D =

F =

H =

L =

A = Avstand fra bakken til sentertrekkarmbolt
 B = Bredde indre mål tapper / gaffer
 C = Avstand fra trekkarmfestet til senterPTO
 D = Toppstagfestet / trekkarmfestet ut av senter i forhold til hverandre
 F = Avstand fra indre mål trekkarmfestet til senterPTO
 H = Avstand fra trekkarmfestet til toppstagfestet
 L = Lengde fra sentertapp til fremste del av redskapet

Løse eller faste tapper?
 Kat I, II eller III trekkarm?



LYNG TRIANGEL AS

7120 Leiksvik - Tlf 74854200 - post@lyng-triangel.no

www.lyng-triangel.no

TRIANGEL hurtigkobling

ISO-STANDARD NR. 11001-2

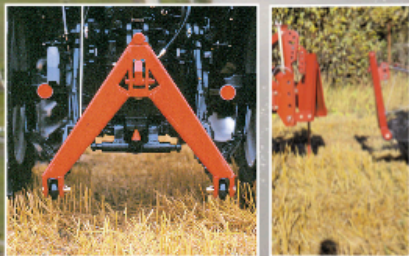

Helse – miljø – sikkerhet

Et godt og sikkert arbeidsmiljø reduserer mengden av skade og sykdom.

Dessuten bidrar et godt arbeidsmiljø til økt effektivitet. Med Triangel Hurtigkobling kan du bedre ditt arbeidsmiljø.

Triangel hurtigkobling gir deg

- samme koblingssystem foran og bak
- sikkert og hurtig redskapsskifte
- sikrere arbeidsmiljø uten tunge løft
- tilpasningsmuligheter for ethvert landbruksredskap med 3-punktfeste
- en mer effektiv hverdag



LYNG TRIANGEL AS

7120 Leksvik - Tlf. 74 85 42 00

e-post: post@lyng-triangel.no

www.lyng-triangel.no

Kontakt din forhandler for nærmere informasjon

FORHANDLER: