

Produktkatalog og prisliste

LYNG TRIANGEL

Nr. 39
1. mars
2021

Triangel hurtigkobling - dagens og framtidens hurtigkoblingssystem

ISO-STANDARD NR. 11001-2



TRIANGEL



NORSK KVALITET

Innholdsfortegnelse

<u>Triangel adapter monteres på eksisterende hurtigkoblingsramme</u>	3
<u>Samtlige frontlasterkoblinger kan leveres med hydraulisk låsing</u>	3
<u>Triangel frontlasterkobling direkte蒙tert</u>	4-6
<u>Triangel frontlasterkobling til minilaster/kompaktlaster</u>	7
<u>Overgangsrammer til minilaster/kompaktlaster, ikke Triangel</u>	7
<u>Overgangsrammer fra Triangel Redskapsdel forsterket til EURO / SMS / ÅLØ / EURO-COMBI ramme</u>	7
<u>Triangel traktordeler</u>	8-9
<u>Redskapsdeler for innsveising</u>	10
<u>Grunnmodeller (uten armer og toppstykke)</u>	10
<u>Hydrauliske toppstag</u>	11
<u>Triangel redskapsdeler for 3-punktefeste</u>	12
<u>Aggregat</u>	12
<u>Barkemaskin</u>	12
<u>Beitepusser</u>	13-15
<u>Betongblander</u>	16
<u>Feiemaskin</u>	16
<u>Flishugger</u>	17
<u>Forhøster/eksakthøster</u>	18
<u>Forkorg/Graskorg</u>	18
<u>Frontstativ</u>	18
<u>Gaffelløfter</u>	18
<u>Gjødselmikser/Gjødselpumpe</u>	19
<u>Gjødselutstyr - Slangespreder</u>	20
<u>Gjødselutstyr</u>	20
<u>Gras-/Halmspreder</u>	20
<u>Gressklipper</u>	20
<u>Grubber</u>	21
<u>Grøftspyler</u>	21
<u>Halmsnitter</u>	21
<u>Halmblåser</u>	21
<u>Harv</u>	22-23
<u>Hogstaggregat</u>	23
<u>Høstemaskin</u>	22
<u>Jordfreser/Rotorharv</u>	24-26
<u>Jordluffer</u>	26
<u>Koblingsramme</u>	26
<u>Komposthugger</u>	26
<u>Kompressor</u>	26
<u>Kørnkrosser</u>	26
<u>Kran</u>	26
<u>Kunstgjødselspreder</u>	27-28
<u>Laster</u>	28
<u>Løvblåser</u>	28
<u>Motvektslodd</u>	28
<u>Naturgjødselspreder</u>	28
<u>Pallegaffel</u>	28
<u>Planeringsskjær</u>	29
<u>Plastlegger</u>	30
<u>Plog-K.K.Lien</u>	30
<u>Plog-Kverneland</u>	30
<u>Potetsetter/Hypper</u>	30

<u>Radgjødsler</u>	30
<u>Radrensere</u>	31
<u>Risknuser</u>	31
<u>Rundballegaffel</u>	31
<u>Rundballepakker</u>	32
<u>Rundballepresse</u>	32
<u>Rundballesnitter/-kutter</u>	32
<u>Rundballespyd</u>	33
<u>Silokniv</u>	33
<u>Silosvans</u>	33
<u>Skogsmaskin</u>	33
<u>Slangespreder</u>	33
<u>Slodd</u>	33
<u>Slåmaskin</u>	34-35
<u>Snøfreser</u>	36-37
<u>Snøplog</u>	38
<u>Stein-nedlegger</u>	38
<u>Steinplukker</u>	38
<u>Steinrive</u>	38
<u>Steinsvans</u>	38
<u>Storsekkløfter</u>	38
<u>Strømaskin</u>	39
<u>Såmaskin/kombimaskin</u>	40
<u>Traktorgraver</u>	41
<u>Transportskuffe</u>	41
<u>Trommel</u>	41
<u>Vedmaskin</u>	42-43
<u>Vendeplog</u>	43
<u>Venderive</u>	44-45
<u>Vinsj</u>	46
<u>Vossakasse</u>	46
<u>Tømmerkran</u>	47
<u>Åkersprøyte</u>	47-48
Armtyper	48-49
Toppstykker	50
Reservedeler	51
Informasjonsmaterieil	51
Beholdere for ildsfarlig avfall	51
Oversikt/tegninger av armtyper og toppstykker	52-57

Triangel adapter monteres på eksisterende hurtigkoblingsramme

Varenummer	Navn	Pris
1300080102	Tilpasset SMS-ramme, for traktorer inntil 150 HK	9500
1320080102	Tilpasset SMS-ramme, for traktorer inntil 150 HK. Med feste for hydraulisk låsing*	10250
1300180102	Tilpasset SMS-ramme, for traktorer fra 150-300 HK	10500
1320180102	Tilpasset SMS-ramme, for traktorer fra 150-300 HK. Med feste for hydraulisk låsing*	11250
1300080102	Tilpasset EURO COMBI-ramme, for traktorer inntil 150 HK	9500
1320080102	Tilpasset EURO COMBI-ramme, for traktorer inntil 150 HK. Med feste for hydraulisk låsing*	10250
1300180102	Tilpasset EURO COMBI-ramme, for traktorer fra 150-300 HK	10500
1320180102	Tilpasset EURO COMBI-ramme, for traktorer fra 150-300 HK. Med feste for hydraulisk låsing*	11250
1300080104	Tilpasset ren Euro-ramme, for traktorer inntil 300 HK	10500
1320080104	Tilpasset ren Euro-ramme, for traktorer inntil 300 HK. Med feste for hydraulisk låsing*	11250
1300080101	Tilpasset ÅLØ type 3-ramme, for traktorer inntil 100 HK	9500
1320080101	Tilpasset ÅLØ type 3-ramme, for traktorer inntil 100 HK. Med feste for hydraulisk låsing*	10250
1300080118	John Deere D160 - D170 - D180 - 440R	9500
1320080118	John Deere D160 - D170 - D180 - 440R. Med feste for hydraulisk låsing*	10250
1300080113	Tilpasset Volvo BM stor-ramme	13500
1320080113	Tilpasset Volvo BM stor-ramme. Med feste for hydraulisk låsing*	14300

Samtlige frontlasterkoblinger kan leveres med hydraulisk låsing

Varenummer	Navn	Pris
2100000072	Blå sylinder og slanger, når kobles til 3. funksjon	2250
2100000076	Svart sylinder og slanger, når kobles til sikkerhetsfunksjon	2250

Tilleggsinformasjon

*For å få komplett hydraulisk låsing med sylinder og slanger må en av disse art.nr bestilles i tillegg:

- 2100000072: Blå sylinder og slanger, når kobles til 3.funksjon, veil. pris ekskl. mva kr. 2120,-
- 2100000076: Svart sylinder og slanger, når kobles til sikkerhetsfunksjon, veil. pris ekskl. mva kr. 2120,-

Triangel frontlasterkobling direkte蒙tert

Varenummer	Navn	Pris
1300080202	Fendt Cargo 3x65 - 4x75 - 5x85	11500
1320080202	Fendt Cargo 3x65 - 4x75 - 5x85. Med feste for hydraulisk låsing*	12250
1300080205	Trima 1120 - 1300 - 1310 - 1320	11500
1320080205	Trima 1120 - 1300 - 1310 - 1320. Med feste for hydraulisk låsing*	12250
1300080206	Trima 1520 - 1590 - 1610 - 1620 - 1640 - 1690 - 1790 - 1820	11500
1320080206	Trima 1520 - 1590 - 1610 - 1620 - 1640 - 1690 - 1790 - 1820. Med feste for hydraulisk låsing*	12250
1300080207	Tilpasset gamle lastere, se info nr. 14	11500
1320080207	Tilpasset gamle lastere, se info nr. 14. Med feste for hydraulisk låsing*	12250
1300080208	Malm Orstad m/skuffetipp	11500
1320080208	Malm Orstad m/skuffetipp. Med feste for hydraulisk låsing*	12250
1300080209	Malm Orstad	11500
1320080209	Malm Orstad. Med feste for hydraulisk låsing*	12250
1300080214	Gyro 4 -130, 300 HDA	11500
1320080214	Gyro 4 -130, 300 HDA. Med feste for hydraulisk låsing*	12250
1300080219	Ålø UM 670 - UM 690 - UM 960	11500
1320080219	Ålø UM 670 - UM 690 - UM 960. Med feste for hydraulisk låsing*	12250
1300080220	Vreten F 12 - F 14 - F 16 - F 17, smal	11500
1320080220	Vreten F 12 - F 14 - F 16 - F 17, smal. Med feste for hydraulisk låsing*	12250
1300080221	Vreten F 12 - F 14 - F 16 - F 17, bred	11500
1320080221	Vreten F 12 - F 14 - F 16 - F 17, bred. Med feste for hydraulisk låsing*	12250
1300080222	Chief Super 11 P - 14 P - 17 P, smal	11500
1320080222	Chief Super 11 P - 14 P - 17 P, smal. Med feste for hydraulisk låsing*	12250
1300080223	Trima 3.20 - 3.40 - 3.50 - 3.60 - 3.80 - 4.60 - 4.65 - 4.70 - 4.80, smal	11500
1320080223	Trima 3.20 - 3.40 - 3.50 - 3.60 - 3.80 - 4.60 - 4.65 - 4.70 - 4.80, smal. Med feste for hydraulisk låsing*	12250
1300080224	Trima 6.80 C+ - 7.65+ - 7.80+ - 7.85+ - 7.95+	11500
1320080224	Trima 6.80 C+ - 7.65+ - 7.80+ - 7.85+ - 7.95+. Med feste for hydraulisk låsing*	12250
1300080224	Trima 3.20 - 3.40 - 3.50 - 3.60 - 3.80 - 4.60 - 4.65 - 4.70 - 4.80, bred	11500
1320080224	Trima 3.20 - 3.40 - 3.50 - 3.60 - 3.80 - 4.60 - 4.65 - 4.70 - 4.80, bred. Med feste for hydraulisk låsing*	12250
1300080225	Ålø 1060 - 1070 - 1080 - 1085	11500
1320080225	Ålø 1060 - 1070 - 1080 - 1085. Med feste for hydraulisk låsing*	12250
1300080225	Ålø US 670 - 675 - 690 - 695 - 760 - 770 - 780 - 960 - 970 - 980	11500
1320080225	Ålø US 670 - 675 - 690 - 695 - 760 - 770 - 780 - 960 - 970 - 980. Med feste for hydraulisk låsing*	12250
1300080226	Ålø 720 - 750 - 760 - 920 - 930 - 940 - 950 - 1050, smal	11500
1320080226	Ålø 720 - 750 - 760 - 920 - 930 - 940 - 950 - 1050, smal. Med feste for hydraulisk låsing*	12250
1300080226	Veto F1 3940	11500
1320080226	Veto F1 3940. Med feste for hydraulisk låsing*	12250
1300080227	Trima 3.10 C	11500
1320080227	Trima 3.10 C. Med feste for hydraulisk låsing*	12250
1300080228	John Deere 551 - 631 - 583 - 633	11500
1320080228	John Deere 551 - 631 - 583 - 633. Med feste for hydraulisk låsing*	12250
1300080229	John Deere 653 - 663 - 683 - 753	11500
1320080229	John Deere 653 - 663 - 683 - 753. Med feste for hydraulisk låsing*	12250
1300080229	John Deere 661 - 751	11500
1320080229	John Deere 661 - 751. Med feste for hydraulisk låsing*	12250
1300080230	John Deere 531 - 533	11500
1320080230	John Deere 531 - 533. Med feste for hydraulisk låsing*	12250
1300080231	Stoll F51, bred	11500
1320080231	Stoll F51, bred. Med feste for hydraulisk låsing*	12250
1300080232	Stoll F8 - 10 - 15 - 30 - 35 - 50 smal	11500

Varenummer	Navn	Pris
1320080232	Stoll F8 - 10 - 15 - 30 - 35 - 50 smal. Med feste for hydraulisk låsing*	12250
1300080233	Stoll F 31 - 36, bred	11500
1320080233	Stoll F 31 - 36, bred. Med feste for hydraulisk låsing*	12250
1300080234	Sigma 4 PC 830	11500
1320080234	Sigma 4 PC 830. Med feste for hydraulisk låsing*	12250
1300080235	Mailleux MX 80, MX 100, MX 120	11500
1320080235	Mailleux MX 80, MX 100, MX 120. Med feste for hydraulisk låsing*	12250
1300080236	Trima 1690 - 1790 - 1820, bred	11500
1320080236	Trima 1690 - 1790 - 1820, bred. Med feste for hydraulisk låsing*	12250
1300080237	Trima 1390 - 1490, bred	11500
1320080237	Trima 1390 - 1490, bred. Med feste for hydraulisk låsing*	12250
1300080238	Ålø 1050 bred	11500
1320080238	Ålø 1050 bred. Med feste for hydraulisk låsing*	12250
1300080239	New Holland TL 510-520-720-740(Stoll)	11500
1320080239	New Holland TL 510-520-720-740(Stoll). Med feste for hydraulisk låsing*	12250
1300080240	Ålø Q25 - Q35 - Q45 - Q55 - Q65 - Q75, bred	11500
1320080240	Ålø Q25 - Q35 - Q45 - Q55 - Q65 - Q75, bred. Med feste for hydraulisk låsing*	12250
1300080240	Quicke Q3, Q4, Q5, Q6, Q7	11500
1320080240	Quicke Q3, Q4, Q5, Q6, Q7. Med feste for hydraulisk låsing*	12250
1300080240	Trima Plus +8.3P + 7.3P +6.1P +5.1P +4.1P +3.4P +3.1P +2.3P +2.1P +1.1P	11500
1320080240	Trima Plus +8.3P + 7.3P +6.1P +5.1P +4.1P +3.4P +3.1P +2.3P +2.1P +1.1P. Med feste for hydraulisk låsing*	12250
1300080240	Massy Fergusson FL 3615 til 4621	11500
1320080240	Massy Fergusson FL 3615 til 4621. Med feste for hydraulisk låsing*	12250
1300080240	Massy Fergusson 900-serien	11500
1320080240	Massy Fergusson 900-serien. Med feste for hydraulisk låsing*	12250
1300080241	Ålø US Basic Q25 - Q35 - Q45 - Q55, smal	11500
1320080241	Ålø US Basic Q25 - Q35 - Q45 - Q55, smal. Med feste for hydraulisk låsing*	12250
1300080241	Trima US Basic +1.0 +2.0 +3.0 +4.0, smal	11500
1320080241	Trima US Basic +1.0 +2.0 +3.0 +4.0, smal. Med feste for hydraulisk låsing*	12250
1300080242	Track-lift 120 SL	11500
1320080242	Track-lift 120 SL. Med feste for hydraulisk låsing*	12250
1300080243	Hauer 50 - 70 - 90 - 110 - 130 smal	11500
1320080243	Hauer 50 - 70 - 90 - 110 - 130 smal. Med feste for hydraulisk låsing*	12250
1300080244	Hauer 110 - 130 - 150 - 170 bred	11500
1320080244	Hauer 110 - 130 - 150 - 170 bred. Med feste for hydraulisk låsing*	12250
1300080245	Mailleux MX8 - MX10 - MX112	11500
1320080245	Mailleux MX8 - MX10 - MX112. Med feste for hydraulisk låsing*	12250
1300080246	Isme 170	11500
1320080246	Isme 170. Med feste for hydraulisk låsing*	12250
1300080247	Claas FL 60 - FL 80 - FL 100 - FL 120	11500
1320080247	Claas FL 60 - FL 80 - FL 100 - FL 120. Med feste for hydraulisk låsing*	12250
1300080248	Track-lift 260	11500
1320080248	Track-lift 260. Med feste for hydraulisk låsing*	12250
1300080249	Trima 200-serien	11500
1320080249	Trima 200-serien. Med feste for hydraulisk låsing*	12250
1300080250	John Deere H310/H340	11500
1320080250	John Deere H310/H340. Med feste for hydraulisk låsing*	12250
1300080251	John Deere H360/H380	11500
1320080251	John Deere H360/H380. Med feste for hydraulisk låsing*	12250
1300080252	Claas FL 40	11500

Varenummer	Navn	Pris
1320080252	Claas FL 40. Med feste for hydraulisk låsing*	12250
1300080253	Hauer WX 70	11500
1320080253	Hauer WX 70. Med feste for hydraulisk låsing*	12250
1300080254	Hauer POM - SB 110	11500
1320080254	Hauer POM - SB 110. Med feste for hydraulisk låsing*	12250
1300080255	Isme 150	11500
1320080255	Isme 150. Med feste for hydraulisk låsing*	12250
1300080256	Stoll FZ 20	11500
1320080256	Stoll FZ 20. Med feste for hydraulisk låsing*	12250
1300080257	John Deere H260	11500
1320080257	John Deere H260. Med feste for hydraulisk låsing*	12250
1300080258	Trima Versa-X X56 X46 X36 X26	11500
1320080258	Trima Versa-X X56 X46 X36 X26. Med feste for hydraulisk låsing*	12250
1300080258	Quicke X1S, X2S, X3S, X4S, X5S	11500
1320080258	Quicke X1S, X2S, X3S, X4S, X5S. Med feste for hydraulisk låsing*	12250
1300080258	Massy Fergusson FLX-serien	11500
1320080258	Massy Fergusson FLX-serien. Med feste for hydraulisk låsing*	12250
1300080258	Massy Fergusson 900X-serien	11500
1320080258	Massy Fergusson 900X-serien. Med feste for hydraulisk låsing*	12250
1300080259	Stoll FZ 45	11500
1320080259	Stoll FZ 45. Med feste for hydraulisk låsing*	12250
1300080261	Isme 180 B	11500
1320080261	Isme 180 B. Med feste for hydraulisk låsing*	12250
1300080262	Dan-Kies	11500
1320080262	Dan-Kies. Med feste for hydraulisk låsing*	12250
1300080263	Veto FX 16 MP	11500
1320080263	Veto FX 16 MP. Med feste for hydraulisk låsing*	12250
1300080264	Claas FL 100, fra 2013 mod.	11500
1320080264	Claas FL 100, fra 2013 mod. Med feste for hydraulisk låsing*	12250
1300080266	Stoll FZ 40	11500
1320080266	Stoll FZ 40. Med feste for hydraulisk låsing*	12250
1300080267	Kubota LA 402 ST	11500
1320080267	Kubota LA 402 ST. Med feste for hydraulisk låsing*	12250
1300080268	John Deere 643 - 663 R	11500
1320080268	John Deere 643 - 663 R. Med feste for hydraulisk låsing*	12250
1300080269	John Deere 623	11500
1320080269	John Deere 623. Med feste for hydraulisk låsing*	12250
1300080270	John Deere D 160 - D 170 - D 180 - 440R	11500
1320080270	John Deere D 160 - D 170 - D 180 - 440R. Med feste for hydraulisk låsing*	12250
1300080271	Quicke Q8	12500
1320080271	Quicke Q8. Med feste for hydraulisk låsing*	13250
1300080272	John Deere 543 R	11500
1320080272	John Deere 543 R. Med feste for hydraulisk låsing*	12250
1300080273	John Deere 603 R	11500
1320080273	John Deere 603 R. Med feste for hydraulisk låsing*	12250
1300080274	New Holland TL 750-760-770-780(Stoll)	11500
1320080274	New Holland TL 750-760-770-780(Stoll). Med feste for hydraulisk låsing*	12250
1300080125	Tilpasset til Weidemann 1160	11500
1320080125	Tilpasset til Weidemann 1160. Med feste for hydraulisk låsing*	12250

Triangel til minilastere/kompaktlastere - Triangel monteres på eksisterende hurtigkoblingsramme

Varenummer	Navn	Pris
1300080107	Tilpasset til Schaffer Nordic 38 - 2024 - 2028 - 2336 - pluss pro, adapter	9700
1300080108	Tilpasset til Multione, adapter	9700
1300080108	Tilpasset til Avant, adapter	9700
1300080110	Tilpasset til Bobcat, adapter	9700
1300080111	Tilpasset til Schaffer, adapter	9700
1300080112	Tilpasset til Giant, adapter	9700
1300080114	Tilpasset til Weidemann WM-feste, adapter	9700
1300080115	Tilpasset til Giant 337 - 580, direkteмонtert	9700
1300080260	Genie GTH 2506 teleskopplaster, adapter	9700

Overgangsrammer til minilaster/kompaktlaster, ikke Triangel

Varenummer	Navn	Pris
1300080301	Overgangsramme fra EURO-kroker til Ålø type 3-ramme	9700
1300080302	Overgangsramme fra EURO-kroker til SMS-ramme	9700
1300080303	Overgangsramme fra SMS-kroker til EURO-ramme	9700
1300080304	Overgangsramme Ålø type 3-kroker til EURO-ramme	9700
1300080305	Overgangsramme fra 3-punktfeste til SMS-ramme. Husk å oppgi ønsket bredde på 3-punktfeste.	9700
1300080306	Overgangsramme fra HVM-kroker til Volvo BM stor-ramme	13550
1300080307	Overgangsramme adapter fra John Deere D160, D170, D180,440R til SMS-ramme	9700
1300080308	Overgangsramme direkteмонtert fra John Deere D160, D170, D180, 440R til SMS-ramme, eksisterende ramme tas av	9700
1300080320	Overgangsramme fra Avant til SMS ramme	9700
1300080321	Overgangsramme fra Avant til EURO/COMBI ramme	11500
1300080322	Overgangsramme fra Weidemann til SMS ramme	9200
1300080323	Overgangsramme fra Weidemann til EURO/COMBI ramme	11500

Overgangsrammer fra Triangel Redskapsdel forsterket til EURO / SMS / ÅLØ / EURO-COMBI ramme

Varenummer	Navn	Pris
1300080105	Triangel redskapsdel m/SMS-ramme	9700
1300080106	Triangel redskapsdel m/Ålø-ramme	9700
1300080109	Triangel redskapsdel m/EURO-ramme	9700
1300080116	Triangel redskapsdel m/EURO-COMBI ramme	13000

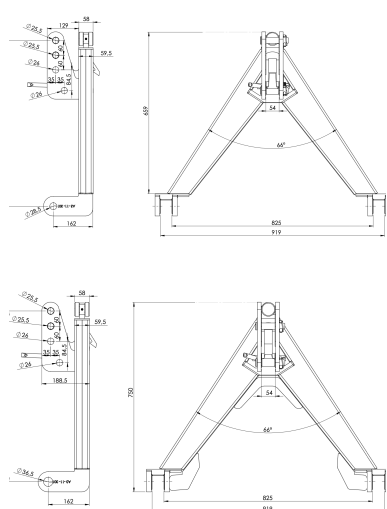

Varenummer	Navn	Pris
110000213	Triangel traktordel kat. II, forsterket Traktorstørrelse inntil 150 HK. Br. 825 mm - Byggelengde 105 mm. Tilpasset fronthydraulikk og Walterscheid	8900
1110000213	Triangel traktordel kat. II med hydraulisk låsing. Komplett med slanger og sylinder.	11800
1100000300	Triangel traktordel kat. III, ekstra forsterket Traktorstørrelse fra 150 til 300 HK Br. 825 mm - Byggelengde 105 mm. Tilpasset fronthydraulikk og Walterscheid	10200
1110000300	Triangel traktordel kat. III med hydraulisk låsing. Komplett med slanger og sylinder.	13100

Redskapsdeler for innsveising

Varenummer	Navn	Pris
4020200000	Redskapsdeler for innsveising. Standard, lakkert	1525
4020210000	Redskapsdeler for innsveising. Standard, ulakkert	1440
4020250000	Redskapsdeler for innsveising. Forsterket, lakkert	1960
4020260000	Redskapsdeler for innsveising. Forsterket, ulakkert	1875
4020300000	Redskapsdeler for innsveising. For innstøping standard	2250
4020310000	Redskapsdeler for innsveising. For innstøping forsterket	2700
4020400000	Redskapsdeler for innsveising. Mini (kat.0), lakkert	1300
4020410000	Redskapsdeler for innsveising. Mini (kat.0), ulakkert	1215
4020500000	Redskapsdeler for innsveising. Til Vossakasse	2700
4020700000	Redskapsdeler for innsveising. Med 3-punktfeste	3500
4020750000	Redskapsdeler for innsveising. For innstøping std med 3-punkt	3700
4020760000	Redskapsdeler for innsveising. For innstøping først med 3-punkt	3950
4020800000	Redskapsdeler for innsveising. Med parkeringsfot	2800
4020900000	Redskapsdeler for innsveising. Med tilhengerkule	2800
4020910000	Redskapsdeler for innsveising. Med traktorkrok	3400

Grunnmodeller (uten armer og toppstykke)

Varenummer	Navn	Pris
1065010000	Standard grunnmodell uten armer og toppstykke	3550
1070010000	Standard grunnmodell uten armer og toppstykke	3550
1074010000	Standard grunnmodell uten armer og toppstykke	3550
1078010000	Standard grunnmodell uten armer og toppstykke	3550
1083010000	Standard grunnmodell uten armer og toppstykke	3550
1087010000	Standard grunnmodell uten armer og toppstykke	3550
2365010000	Forsterket grunnmodell uten armer og toppstykke	4100
2370010000	Forsterket grunnmodell uten armer og toppstykke	4100
2374010000	Forsterket grunnmodell uten armer og toppstykke	4100
2378010000	Forsterket grunnmodell uten armer og toppstykke	4100
2383010000	Forsterket grunnmodell uten armer og toppstykke	4100
2387010000	Forsterket grunnmodell uten armer og toppstykke	4100
2393010000	Forsterket grunnmodell uten armer og toppstykke	4100
2674010000	Ekstra forsterket grunnmodell uten armer og toppstykke	4900
2678010000	Ekstra forsterket grunnmodell uten armer og toppstykke	4900
2683010000	Ekstra forsterket grunnmodell uten armer og toppstykke	4900
2687010000	Ekstra forsterket grunnmodell uten armer og toppstykke	4900
2693010000	Ekstra forsterket grunnmodell uten armer og toppstykke	4900
2783010000	Ekstra forsterket grunnmodell uten armer og toppstykke	5200
2787010000	Ekstra forsterket grunnmodell uten armer og toppstykke	5200
2793010000	Ekstra forsterket grunnmodell uten armer og toppstykke	5200

Hydrauliske toppstag

Varenummer	Navn	Pris
1400954802	Byberg Duplostag 4300	6300
1400955302	Byberg Duplostag 4300	6300
1400955802	Byberg Duplostag 4300	6300
1401255302	Byberg Duplostag 6002	8500
1401255303	Byberg Duplostag 6002	8500
1401255802	Byberg Duplostag 6002	8500
1401255803	Byberg Duplostag 6002	8500
1401256302	Byberg Duplostag 6002	8500
1401256303	Byberg Duplostag 6002	8500
2100000065	Antisigeventil Byberg	1300
2100000066	Pakningssett Byberg, Duplo trinn 1	700
2100000067	Pakningssett Byberg, Duplo trinn 2	700

Aggregat

Varenummer	Navn	Pris
1070010102	Elcos 12kw - 16kw	4490
1070010202	Østerbø 20 kw - 40 kw	4490
1070011002	Elbe Geko	4490
1070011102	Mase GP 30	4490
1070011902	GT 2 fas	4490
1070012702	ØM GP 30	4490
1070016802	Mosa GXT traktoraggregat	4490
1070017202	Gebe Farmer 20 - 40 - 45 - 60	4490
1074010102	GeBe Farmer type 15	4490
1074011102	Mecc Alte 40 KW	4490
1078010302	Eurogen GB 20 - GB 40	4490
1078010402	Meccalee 40 kw	4490
1078010402	Genetech	4490
1078012702	ØM GP 44	4490
1078014903	Igland vedmaskin	4490
1078017002	Gebe Farmer F25 - F60	4490
1083010902	Kvænums jernaggregat	4490
1083012702	HMV hydraulisk aggregat	4490
1083014902	Kvanumsjern	4490
1083015202	Gebe traktoraggregat SK 225 SM	4490

Barkemaskin

Varenummer	Navn	Pris
2370010402	Neuhauser	5040

Beitepusser

Varenummer	Navn	Pris
1060011002	Maschio trincia vita	4490
1060011003	Del Morino Flipper 160 - 185	4490
1070010402	Perfekt 240 KC	4490
1070010402	Del Morino FMRD 180 klippepanne - Kat. I - armer og toppstykke	4490
1070011102	Mateng EF 195	4490
1070011903	Terranova TV - Hver arm knekkes 50 mm innover	4490
1074011907	Sovema klippepanne - Hver arm knekkes 40 mm innover	4490
1074012103	Muthing MU-E hydro 180	4490
1074012502	Rotamek RMD180	4490
1078010402	Kuhn BNE 150 - 180 - 210	4490
1078010402	Oljetank til Igland	4490
1078010407	Nobili BNE 180	4490
1083010302	Conor 6000 / 9000	4490
1083010403	McConnell Magnum	4490
1083010407	Spearhead 2000-3W	4490
1083011102	Terranova TR	4490
1087010107	Kuhn WMU 230 - 265 - 305	4490
1087010302	Mc Connel	4490
2065506800	Kverneland FH 180 - FH 225	5040
2083321903	Kellfri 280, vertikal klipper - Armene sideforskyves 90 mm parallelt	5040
2083442500	Muthing MU-H / MU-L	5040
2360017002	Sovema SPA-180	5040
2365012502	Rinieri SVR	5040
2370010402	Zanon TFZ og UN1	5040
2370010402	Perfect KP 210	5040
2370010402	Maschio Barbi 180	5040
2370011102	Cabe slagklipper/beitepusser TEN/SUPER 180-220	5040
2370011724	INO	5040
2370012502	Kellfri VKM 195 -VKM 175	5040
2370012502	Del Morino 250 H Levante	5040
2370012702	Kverneland FM 120 - 150 - 180	5040
2374010402	Perfekt RN 225 - T 250	5040
2374010402	Maschio BL 170 - 190 - 210	5040
2374010402	Del Morino Farm 214 M	5040
2374010407	Sovema VF1 - VF2	5040
2374010904	Sitrex SM 230 P	5040
2374010920	Sovema VSI 220	5040
2374011102	Kellfri TR 275/TR300	5040
2374011103	Agrimaster KL 250 - FL 250	5040
2374012502	Perfekt LF 2215	5040
2374012502	Agri 145	5040
2374014820	Citrex SM 180	5040
2374014902	Kellfri 185	5040
2378010902	Sovema PD 180	5040
2378011102	Kverneland FHS 185	5040
2383010124	Kellfri VKM 250	5040
2383010202	Kverneland KD 920 / 928	5040
2383010202	Breviglieri T120	5040

Varenummer	Navn	Pris
2383010302	Trejon Berti EKRS 250	5040
2383010302	Sovema GC 220	5040
2383010302	Pöttinger Nova Cat 225 HED	5040
2383010302	Muratori MT230	5040
2383010402	Stensballe H90V - 300 High Power	5040
2383010402	Maschio BL 210	5040
2383010402	Kuhn BKE 210 - 230 - 250	5040
2383010402	Feraboli FTL/C	5040
2383010402	Cabe slagklipper/beitepusser TEN/SUPER 250-280	5040
2383010402	Cabe slagklipper/beitepusser EN/TA	5040
2383010403	Sovema FC 290	5040
2383010802	Votex PT 3 270 - 360 - 450 - 540	5040
2383011002	Mateng F.US/J205H	5040
2383011102	Perfekt Slagklipper	5040
2383011102	Kverneland Fx 230 Fx 255 - Fx 300 - Fx 320	5040
2383011102	Cabe slagklipper/beitepusser ENA/F1	5040
2383012702	Feraboli FPL	5040
2383014407	Ilsbo krattknuser - Krever spesial arm i 20 mm	5040
2383015207	Ilsbo krattknuser, type S 120/150 med fjærtløser - 1 arm, 60 mm større H-mål	5040
2383016702	Kellfri kantklipper 35	5040
2383351902	Berti EKR S200 -S250	5040
2383512500	Muthing MU-M / MU-M PRO / TL	5040
2387010202	Kverneland MB 2200, La Garde	5040
2387010302	Willibald	5040
2387010302	Stensballe, slagkutter	5040
2387010302	ORSI Farmer 206 / 207	5040
2387010302	Feraboli Arizona F 1750 H F 2250	5040
2387010324	Kverneland FHS 200 - FHS 230 - HA	5040
2387010902	Kuhn 181 TB - 210TB - 211 TB	5040
2387011002	Berti TA 200	5040
2387011102	Emy	5040
2387012107	Kverneland Lagård, kant klipper	5040
2387101900	Kuhn VKM 240 - 280 TB - 305	5040
2387101900	Kuhn BPR 305	5040
2387251111	Ferri MKD 230 frontmontert	5040
2387537128	Zanon TMC 1700/1900	5040
2393010302	Dragone VL 240, slagklipper	5040
2393012702	Spearhead Roller Mover, klippespade	5040
2393537128	Zanon TMC 225	5040
2397010902	Kuhn kantklipper TBE 210 - 230	5040
2397014402	Fransgård FKR-150 krattknuser	5040
2683506700	Kverneland FRH 235/280/320	5900
2683011102	Berti kantklipper, type FB/P 500	5900
2683011202	Kuhn BPR 28	5900
2683012702	Spearhead Twiga kantklipper	5900
2683013802	Trejon Optimal M 160	5900
2683241905	Seppi OLS 250	5900
2683525802	Kverneland FXJ Chopper	5900
2687010402	Agrimaster KL190S	5900
2687015202	Kverneland FRO 235 - 280 - 325	5900

Varenummer	Navn	Pris
2693011303	Kverneland Chopper FXN 195-235-280-320	5900
2693012702	Feraboli FPLV/M	5900
2695014902	Kellfri 35-WKL 180, kantklipper	5900
2787017002	Kverneland FHP	6250
2793017002	Kverneland FHP plus	6250
2387015224	Kverneland FHS 250	5040
2387010302	Perfect 185	5040
2383010402	Marchio Corazza	5040
2683012502	MU-M600	5900
2383014403	Bomford TMP 1242 kantklipper	5040
2693014702	Agroquip BR200	5900
2383502100	Agrimaster KL225SW	5040
2683016302	Maschio Bisonte 280 beitepusser	5900
2365017004	Kellfri VKM 145 beitepusser	5040

Betongblander

Varenummer	Navn	Pris
1083011402	Fliegel tvangsblender 802 SS	4490
1087011302	Fliegl tvangsblender 800 - 600 L	4490
2378011403	Gerhard Eckart MP 600 SE	5040
2383011003	Eckart	5040

Feiemaskin

Varenummer	Navn	Pris
1065010102	Spearhead RS 19	4490
1070010202	CN	4490
1070010302	Stenhulle	4490
1070010402	Junkari HJ 200 GT, feiekost	4490
1070010907	OHIO	4490
1074010302	Tokvam	4490
1074012702	Redexim Speed-Clean kunstgresskost	4490
1083010302	Tank til Dalen feiemaskin	4490
1083010302	KH	4490
1083010302	Elkjær	4490
1083010302	Byes traktorkost TK 2300	4490
1083010302	Bema	4490
1083010402	Tuckel industrikost	4490
1083014402	Ducker HDK 2400 B	4490
1087010302	Spragelse 075	4490
1087016703	Stark THM 2500 / 3000	4490
2383015203	Sami 0116	5040
1083010302	Tuchel-sweep plus 590	4490

Flishugger

Varenummer	Navn	Pris
1065011102	Farmi CH 140 - CH 150 - CH 160 - CH 180	4490
1065011102	Farmi CH 100 F	4490
1065011902	Lindana TP 760 PH	4490
1070010402	Jinma	4490
1070010403	Loma 30HP	4490
1070010902	Wood chipper WC 88	4490
1070010902	Wood Chipper 68	4490
1070011102	EcoWee BX 92	4490
1070012702	Bear-Cat 71854 B - 72854 S	4490
1070012702	Bear-Cat 5540	4490
107001440212	Woodland/Mills WC88 flishugger	4490
1070016802	Stiler BX 92 R	4490
1074011002	Junkari HJ 6R	4490
1074011102	NHS	4490
1074014903	Kellfri 12-WC15H	4490
1078010102	Kellfri 13-WC15H	4490
1078010102	Kellfri 13 WC 15 H	4490
1078010301	Wee WCX72 flishugger	4490
1078010302	Eidsbu	4490
1078010402	Pezzalato 140	4490
1078010402	Pezzalato 110 - Kat. I oppe og nede	4490
1078010403	Pezzolato H 780 / 200 / PZ 250	4490
1078010902	Junkari HJ 4 M - HJ 5 - HJ 10 H	4490
1083010103	Ducker H760	4490
1083010302	PC 942	4490
1083010302	Green Line	4490
1083010302	Bruks, type 722	4490
1083010303	Lindana TP 130 - NB! Dobbelfeste / spesialører kat. 1	4490
1083011002	Junkari HJ 250 G	4490
1083011902	Lindana TP 250	4490
1083012702	NHS 720 - 840	4490
1083015202	Woods Chipper, mod. 8	4490
1087010402	Lindana TP 150 - TP 160 - TP 200 - TP 230 - TP 270	4490
1087011102	Lindana TP 760 V	4490
1087016802	Lindana TP 960 VH	4490
2070062700	EcoWee BX 62	5040
2070062700	EcoWee BX 42 - BX 52 - H-mål 350 mm	5040
2074060200	Kellfri 62 R	5040
2378010402	Jensen A328	5040
2378011102	Farmi CH 260	5040
2378014402	EDS By 2.5 m	5040
2383010402	Junkari HJ 170	5040
2383010402	Farmi Proti CH 27	5040
2383010902	NHS 300 PTO	5040
2383015202	NHS 220 - 300	5040
2383016703	Lindana TP 175 PTO	5040
2387016803	Farmi CH27 flishugger(stor)	5040
2387011102	Junkari HJ 200 G - HJ 260 - HJ 261	5040

Varenummer	Navn	Pris
2393010902	Jensen A425	5040
1078011002	Kellfri 13 WC 17 H	4490
1074012701	Wee WC 52	4490

Forhøster/Eksakthøster

Varenummer	Navn	Pris
1083010302	Feraboli eksakthøster	4490
1083010802	Elho DC 1700 S dobbelkutter	4490
2083060300	Junkari dobbelkutter, Tupla 170	5040
2083060800	JF FC 850 - JF Stoll 855	5040
2083064800	JF HS 1300	5040
2084230400	Taarup finsnitter 622	5040
2084230800	Taarup - DM1350 - DK1500	5040
2084230900	Taarup finsnitter 516	5040
2084230900	Taarup TA 516	5040
2084236200	Serigstad m/høyt tårnfeste (1985/fra 2003)	5040
2085165500	Taarup 105	5040
2383010302	Kemper finsnitter C1200 - C2200 front-/bakmontert	5040
2683010902	Taarup eksaktsnitter 513	5900

Forkorg/Graskorg

Varenummer	Navn	Pris
1074010202	Slattum	4490
1078010102	AMV	4490
1078010302	Austefjord	4490
1078015202	IAE kraftforautomat	4490
1083010302	Dalen 1296	4490
1083010402	Fiona ST 2.5 grasbag	4490

Frontstativ

Varenummer	Navn	Pris
2072250000	Serigstad fatstativ	5040

Gaffelløfter

Varenummer	Navn	Pris
1074010402	Lien	4490
1083010101	Dalen	4490
1083010302	TKS	4490

Gjødselmikser/Gjødselpumpe

Varenummer	Navn	Pris
1074010202	Ole G. Jærbu-pumpe T2 VV - T2L - T2H - T1	4490
1074010302	Vogel R 120 S Record	4490
1074010302	Doda, type D12	4490
1074010401	Vogel R 300	4490
1074010402	Ocmix OCT 100, K6P	4490
1074010902	Garcia alle typer	4490
1078010102	Moi pumpe Jet, Moi Elba	4490
1078010202	Duun skråstilt pumpe	4490
1078010204	Moi kombipumpe	4490
1078010403	Moi, mobil, sentrifugal	4490
1078010412	Moi lav-bygd mikser	4490
1078010903	Moi stavmixer	4490
1078016802	Moi universalpumpe, type 10 - 20	4490
1078017002	Moi høy-bygd mikser	4490
1083010102	Doda L24/L27/L35	4490
1083010302	Alfa Laval TM	4490
1083010402	Samson MXP/MXH	4490
1083011302	Doda HD 35	4490
1083014402	Record Z3-HY - Z4-HY	4490
1087010403	Record høybygd	4490
1087010403	Record Proffmikser	4490
1087011103	Moi high-flow 80K høytykkpumpe	4490
2078320903	Duun kombipumpe	5040
2078350903	Ole G. Jærbu-pumpe VT2	5040
2083320903	Duun stangpumpe	5040
2093011003	Record	5040
2093011004	Rekord	5040
2093015205	Alfa Laval TP 55S - TP 355S	5040
2093016803	Picon	5040
2095015202	Hill 4.0 - 7.0 - 9.0 m	5040
2383010302	SlurryKat DM	5040
2383015202	Duun PO 50 propellomrører	5040
2387436400	Duun gjødselpumpe SP 200 - SP 400	5040
2387436400	Duun propelltårn PT 240	5040
2387436400	Duun propellomrører PO 50 / 70	5040
2683010302	Ørum tårnmikser	5900
2687010302	JOS	5900
2693010302	Moi Proff	5900
1074012502	Kover/Ferrari gjødselpumpe	4490
1083015202	Kover FM 4.5 gjødselmikser	4490

Gjødselutstyr - Slangespreder

Varenummer	Navn	Pris
2693011211	SlurryKat stripebom - Toppstykke kat. III mot redskap	5900
2683010518	Moi Bomech stripebom, med faste tapper	5900

Gjødselutstyr

Varenummer	Navn	Pris
1074012102	Moi Duplex Slangetrommel	4490
1078010402	Moi Duplex Slangespreder sammenkoblet	4490
1078010402	HMV stripespreder 12-15 m	4490
1078011302	Moi Duplex spredemodul	4490
2383012702	Moi Bomech stripenedlegger	5040
2683010518	Bomech 9m alpine (MOI) gjødselspreder, med faste tapper	5900

Gras-/Halmspreder

Varenummer	Navn	Pris
2693012702	Tomahawk 808	5900

Gressklipper

Varenummer	Navn	Pris
1065011907	Sovema EM 2/72	4490
1070010402	Sovema GC 220	4490
1074010402	Stensballe	4490
1083010102	Sovema ENH 96	4490
1083010302	Sovema	4490
2374011004	Sitrex SM 180 P	5040
2374015203	Perfect DR 365	5040

Grubber

Varenummer	Navn	Pris
2370010302	Agrodan	5040
2378010302	Bowlund	5040
2383013802	Marsk Stig	5040
2387010102	OMME 9 tinns	5040
2387010902	MAC	5040
2683010302	Vogel & Noot skålgrubber	5900
2683010302	Väderstad djupkultivator type SK	5900
2683552702	Kverneland 7 tinns	5900
2687010403	Kverneland CLC	5900
2687011203	Vogel & Noot UPD 3.0 m	5900
2687013802	Kverneland CLA 9 tinns	5900
2687013802	Kverneland automatgrubb	5900
2693013802	Dal-Bo Ratoon 3 meter	5900

Grøftspyler

Varenummer	Navn	Pris
1074010402	Lauvlispyleren	4490

Halmsnitter

Varenummer	Navn	Pris
1070010302	JF Cormall HDH 40	4490
1070010420	JF HS 160	4490
1083010803	Falc	4490
2383010302	Kverneland	5040
2383010320	Nobili BNG 230	5040
2383010902	Feraboli FM2850	5040
2383012502	Kelfri 3.0	5040
2383012702	Kverneland FXJ 300	5040
2387010302	Feraboli Florida 2000 / 2600 / 3200	5040
2387010402	Sovema FC	5040
2387015222	Falc Super Alce - Eksisterende toppstykke tas bort	5040
2387015807	Kuhn RM 240 - 280 - 320	5040
2687015202	Teagel 7100 halmutlegger	5900

Halmblåser

Varenummer	Navn	Pris
2095011003	Kuhn	5040

Harv

Varenummer	Navn	Pris
1065012702	Stensballe MR 150 L3	4490
1074010402	Gering rotorharv RM 190/RM 210	4490
1074010402	Einböck langfingerharv (ugrasharv)	4490
1078012702	Feraboli Rotomek RMD 180	4490
1083010302	Hatzenbichler ugrasharv alle bredder	4490
1083010302	FMA Elite såbed harv	4490
1083010302	Einböck FZ HE ugrasharv	4490
1083010402	He-Va ugrasharv	4490
1083011002	CMN ugrasharv	4490
1083011203	Kverneland TLA	4490
1087010307	Nærbø, Mose & gjødselharv	4490
2370010402	Fransgård S-tinn T24/30	5040
2378012702	Tume 3001 W	5040
2383010102	Amazone KG horisontal kultivator	5040
2383010302	He-Va kultidan m/flextrekk	5040
2383010402	Howard rotorharv HK 25	5040
2383010402	Amazone KE rotorharv 3000	5040
2383010902	Kverneland modell M	5040
2383011102	Dalbo Dinko Classic D 300	5040
2383012702	He-Va Dr-Weeder ugrassharv	5040
2383015203	Inter-Tech mose/gjødselharv	5040
2387010302	Feraboli rotorharv 2000/36	5040
2387010302	Feraboli, rotorharv	5040
2387010302	Amazone Pegasus	5040
2387010902	Wederstad HJ	5040
2387010907	Kverneland TLC-E	5040
2387011002	Amazone KE 303	5040
2387011220	Hankmo 78 spaknivharv	5040
2387013802	Väderstad, stubbkultivator ZS 3-13	5040
2387014402	Kelfri moseharv 4,0m	5040
2683010902	Kverneland CLM, 4.0M kultivator	5900
2683010902	Kverneland CLD	5900
2683011102	Amazone Catros 3001, skålharv	5900
2683012502	Amazone KE 253 rotorharv	5900
2683010902	Ares TL skålharv	5900
2683014403	Lemken Smaragd 9/300	5900
2683302700	Amazone KX 3000	5900
2687010302	Famarol rotorharv 3.0 m	5900
2687010902	Wäderstad CS 12 kultivator	5900
2687011107	He-Va discroller, skålharv	5900
2687012702	Wäderstad Carrier CR 300	5900
2687012702	Kuhn horisontal rotorharv HR 1002 - 3002 - 3003D - 3004D	5900
2687012702	Ares TL frontharv / TXL skålharv	5900
2687015207	Väderstad, NZ M	5900
2687015207	He-Va Mega Dan kultivator	5900
2693010324	MASCHIO Drago	5900
2693012702	Kverneland turbo stubbkultivator	5900
2687015202	Einböck Pneumatic star 600	5900

Varenummer	Navn	Pris
2383010302	Potilla SK 450	5040

Hogstaggregat

Varenummer	Navn	Pris
2670010301	Niab stegmater	5900

Høstemaskin

Varenummer	Navn	Pris
1083010302	Samon løkavtropper	4490
1083010320	Kverneland 101, maishøster	4490
2370010402	Asa-Lift standard, gulrothøster	5040
2383010302	Asa-Lift VR-135, løkopptaker	5040
2683011203	Tume, gulrothøster	5900

Jordfreser/Rotorharv

Varenummer	Navn	Pris
1065010302	Maschio rotorharv type A-W	4490
1065016702	DelMorino URT 150	4490
1074010407	MAS bedfres	4490
1074012703	Woodland Mills WG 24 - kat 1 trekkarm	4490
1078010302	BML seksjonsfres	4490
1083010302	Rabe, rotorharv, MKE	4490
2078250102	Trima FN 160	5040
2360016801	Del Morino URT 186 HF	5040
2365010307	Kverneland F 225 - FH 225 - 120/235	5040
2370013802	Kverneland PL 160 S / KLH 160 S	5040
2378016922	Comeb IS 130 stubbfres	5040
2383010302	Maschio Typo B 120 - 180 - 220	5040
2383010302	Maschio Delfino Trima	5040
2383010302	Kuhn EL 122	5040
2383010302	Kuhn EL 92-205	5040
2383010302	Emy bedfres	5040
2383010307	Kverneland horisontal rotorharv PH 9 - 13 - 18	5040
2383013802	Kverneland CLS	5040
2383014920	Tume 300 rotorharv	5040
2383015203	Rabe 400	5040
2383540402	Forigo D45 / 150	5040
2387010102	Kverneland PHB 13/300	5040
2387010102	Kverneland/Maletti PHB 18S 300 - RP 360	5040
2387010302	Lely Terra 33	5040
2387010402	Maschio Bedfres VCBCC230	5040
2387300300	Kverneland GS 80/120/175	5040
2387303800	Kverneland GS 60 jordfres	5040
2387304400	Kverneland rotorharv NG 12 - 14 - 18 - 250 M4	5040
2387304400	Kverneland rotorharv FX 230 - GN300	5040
2387305200	Kverneland NG M 251 rotorharv	5040
2393010302	Maschio Dario DS	5040
2393012702	Maschio C og SC	5040
2683010102	Kuhn EL 162	5900
2683011302	Kverneland GS121 stivtinnfres	5900
2683010302	Hermes rotorfres	5900
2683012702	MAS bedfres, type AF 140 S	5900
2683300400	Kverneland rotorharv NGS 301	5900
2683305800	Kverneland NGS 301	5900
2687010102	Kuhn EL 80 - 100 - 131 - 180 - 81M - 100N - EL71	5900
2687010103	AIO horisontalfres (utforing til 955 mm)	5900
2687010302	Kuhn EL 122 - EL 142	5900
2687010402	Meri Crusher MJ 2.3	5900
2687010903	Maschio Delfino super 3000	5900
2687011103	Maschio RSE 165	5900
2687011202	Wessex RC190 jordfres	5900
2687012702	Kuhn HRB 202 - HRB 252 - HRB 302	5900
2687300300	Kverneland K-80/K-100 stivtinnfres - KZ 80/KZ 100	5900
2687300300	Feraboli Master 2500	5900

Varenummer	Navn	Pris
2687300300	Feraboli 235 U 24	5900
2687300300	Feraboli TOP 2500/3000	5900
2787012501	Morelli 3000	6250

Jordluffer

Varenummer	Navn	Pris
1060016804	Verti-Drain 72-12 - Armene knekkes tot. 45 mm innover	4490
1065010402	Multi Spike	4490
1065011102	Charterhouse Verti-Top	4490
1065011103	Wertidrain 120	4490
1078010302	Charterhouse Multi Spike 135 - Armene knekkes tot. 40 mm innover	4490

Koblingsramme

Varenummer	Navn	Pris
2383010302	Dalen	5040

Komposthugger

Varenummer	Navn	Pris
1078010302	Loma 50 HP	4490

Kompressor

Varenummer	Navn	Pris
1065014902	Koberg T 75	4490
1078011311	Koberg 15	4490
2365547003	AMA H 1214W	5040

Kornkrosser

Varenummer	Navn	Pris
1083010202	Murska 350S/700S	4490

Kran

Varenummer	Navn	Pris
2398010302	SMV 230	5040
2683011203	Tume griplaster	5900

Kunstgjødselspreder

Varenummer	Navn	Pris
1065011303	Bøgballe 325/225	4490
1065015709	Triolett TS 420 - TS 450	4490
1070010102	Amazone 300	4490
1074011302	Eurospand Sansone	4490
1070014902	Vicon PS 225 - Kat 1	4490
1074010102	Cavallo C 403 N / C 503 N	4490
1074010302	Nordsten SCP 600	4490
1074010903	Bøgballe B 700 / B 1000 - Info. nr. 8	4490
1078010302	Rondini SR 810/S - SR 610/S	4490
1078010302	Rondini SR 950 / DD	4490
1083010102	Ylø Viska 600 L	4490
1083010102	Vibrax	4490
1083010302	Rondini SQ 800 FF	4490
1083010302	Gyro LS 1000	4490
1083010302	Gyro L 700	4490
1083010302	Agrimix TRX 1000	4490
1083010307	Lely Centerliner 1500 SE	4490
1083010402	Øverum Tive 812	4490
1083010802	Bøgballe BN 700 - Info. nr. 8	4490
1083010902	Ravena	4490
1083010911	Amazone ZAF	4490
1083011202	Vicon PS 402 - 403 - 602 - 753 - 754 - 802 - 1002	4490
1083011311	Bøgballe M1 Trend	4490
1083013709	Triolett - Bør monteres med støttebein	4490
1083013802	Bøgballe DZ 500 / 600 m/hydr. regul.	4490
1083013802	Bøgballe DZ 500 / 600	4490
1083014302	Agrimann 900/1200	4490
1083014702	Rauch MDS 82/85 - 1200.1	4490
1087010102	Tume 1350	4490
1087015702	Triolett TA 6	4490
2083335000	Rauch 1132	5040
2083335000	Rauch MDS 81 - 701 - 901 - 921 - 935Q	5040
2083335000	Rauch ADS 61 - 501 - 601 - 732 - 932	5040
2083335000	Rauch MDS 12.1 / 17.1 / 19.1	5040
2083436500	Amazone ZAX Perfect / ZAX 902 -1402	5040
2365010902	Sulky 402	5040
2374010302	Record Exaktspreder type E	5040
2374011202	Eurospand 600 L	5040
2383010302	Vicon 754	5040
2383010302	Vicon 604 H	5040
2383010302	Sulky DPX 1155 - DR 850	5040
2383010302	Sulky X 36	5040
2383010902	Bøgballe EX m/hydr. reg. / M2W Base	5040
2383010903	Bøgballe BL 800 / BL 1000 - Info. nr. 9	5040
2383011203	Bøgballe BL 1000 m/hydr. regul. - Info. nr. 21	5040
2383012702	Feraboli RE 800	5040
2383015001	Bøgballe L1 - L1+/L2	5040
2383061000	Kverneland Exacta - EL / CL	5040

Varenummer	Navn	Pris
2387010302	Bredal B2 XI, Std.	5040
2387010402	Sami/Junkari 900 / 1200	5040
2387032613	Kverneland Exacta CL / EL m/hydr. tilting / Elektra	5040
2683011302	Kverneland CL 1100 EW	5900
2683015202	Kverneland Exacta CL Geospread 1300	5900
2683335200	Rauch AXIS 20.1 - 30.1 - 30.2	5900
2083436500	Amazone ZAM	5040
2687020300	Kverneland Exacta HL / TL	5900
2687480300	Accord Exacta HL	5900
2787011403	Kverneland CL EW	6250
2683011422	Bøgballe M35W	5900
2683011404	Bøgballe L15, kunstgjødselspreder, med faste tapper	5900
2387011004	UNIA MX 1600 kunstgjødselspreder	5040

Laster

Varenummer	Navn	Pris
2387010302	Farmi baklaster	5040

Løvblåser

Varenummer	Navn	Pris
1065010402	Amazone 180	4490

Motvektslodd

Varenummer	Navn	Pris
2070060100	John Deere Ballastboks BW 15078	5040

Naturgjødselspreder

Varenummer	Navn	Pris
2374010303	Perma 750 L	5040
2383010302	Perma 1150	5040

Pallegaffel

Varenummer	Navn	Pris
1074010301	Formek - Armene knekkes ut 5mm hver	4490
1074010302	Mac-Hale 691	4490
1083010302	Dalen	4490
2095010302	TKS pallegaffel (firkantramme) Underhaug	5040
2383014702	Farma	5040

Planerings skjær

Varenummer	Navn	Pris
1087010302	Triump	4490
2374010902	Jinma	5040
2383015802	Sami 230/50	5040
2387010302	Feraboli plantemaskin (potet)	5040
2387010303	Egedal plantelifter	5040
2670010302	HF planskjær	5900
2674010902	Dalen 2016	5900
2674012702	Igland RB 2245 - 2555 - 2870	5900
2678010302	TKS TH 2250	5900
2678012702	Duun vendbart, TS 210 - TS 250	5900
2683010302	VM type H - J - K - 300 SH	5900
2683010302	Vama	5900
2683010302	Kellfri 250 / 63	5900
2683010302	Fransgård 250 P - 300 P	5900
2683010302	Dalen 1290	5900
2683010303	Lilleseth, 2 skjærs vegskrape L2	5900
2683010402	HCP Agroline	5900
2683010802	Potila TL 270	5900
2683012702	VAMA 250 veihøvel/skjær	5900
2683015802	Sami 250/63 - 250/52	5900
2687010302	Vama 300 JH 2 - JH 1	5900
2687010302	Trejon, Optimal TR 250	5900
2687010302	Sami 250P - 275P - 300P	5900
2687010302	Marks Stig 2500 / 2750 / 3000 Proff	5900
2687010302	Marks Stig MS 2500 / 250 MS 3000 N - 2750	5900
2687010302	Lilleseth, alle typer	5900
2687010302	Dalen 2018 - 2019 - 2020 - 2021 - 2022	5900
2687010402	Bjørgum, dobbelskjær, Proff 300	5900
2687013802	Malm Orstad veihøvel	5900
2687014902	Kellfri 250 / 270 / 300	5900
2687436400	Duun vendbart, TS 230 - TS 245 - TS 260	5900
2687436400	Duun HTS 244 / 275 / 305 / 306	5900
2693010302	VM SH3 2500	5900
2697013802	Fransgård GT 300 PH	5900
2687013802	Fransgård GT 250 SP - GT 275 DK / HY - GT 300 DK	5900
2783012702	FMG RAP300	6250
2783015802	KTS 274-2H	6250
2787010302	HCP Agroline KTS 244	6250
2787012702	Tokvam TS Pro 220 - 240 - 244 - 250 - 275 - 300	6250
2687436400	Duun TS 290	5900

Plastlegger

Varenummer	Navn	Pris
1070012702	Checkki 8	4490

Plog-K.K.Lien

Varenummer	Navn	Pris
3087050517	Vogel & Noot, Farmer 2-3 skjær	5900

Plog-Kverneland

Varenummer	Navn	Pris
3087050517	Vogel & Noot, Farmer 2-3 skjær	6250
3087050515	A-plog m/firkant dragaksel	6250
3087050515	A-plog m/rund dragaksel 825 m/m	6250
3087050615	MZ-rørplog 2-3 skjær m/firkant dragaksel - Tilleggsbest. Art. nr. 21.0000.0009	6250
3087050615	MZ-rørplog 1-3 skjær	6250
3087050615	MD-rørplog 1-3 skjær	6250

Potetsetter/Hyper

Varenummer	Navn	Pris
1078012703	Badalini potethyper	4490
2383010902	Grimme GL 32 F	5040
2383012702	Grimme GH 2/4 hyper	5040
2687012702	Grimme BFL 200 hyperplog	5900
2687542702	Grimme GB 215 potetsetter	5900
2787015202	ScanStone hyperplog	6250

Radgjødsler

Varenummer	Navn	Pris
1083010302	Fiona Vega 1780	4490

Radrenser

Varenummer	Navn	Pris
1065010202	Bjerkes hyppeplog	4490
1070010302	FMA	4490
1078010102	Termek	4490
1083010402	Juko Ekengård hypper/radrenser	4490
1083012102	LM/WHG/HL 2-4 rader	4490

Risknuser

Varenummer	Navn	Pris
1083010102	Grimme KS 1500	4490

Rundballegaffel

Varenummer	Navn	Pris
1070010902	Vargtak	4490
1074010402	Flemming rundballetipper, enkel	4490
1078010102	Kilpi rundballklemme	4490
1083010302	Underhaug UM 7700 / 7705 / 7720 / 7770 / 7780	4490
1083012702	Gøveil BT GHA rundballtipper	4490
2072250000	Ålø Quicke Flexiball, Flexigrip, Unigrip skruefeste	5040
2095010302	TKS	5040
2378015202	Cashels, enkel	5040
2383010302	Mac Hale	5040
2383010302	Cashels, dobbel	5040
2383010302	Bale 2	5040
2383010402	Gøveil BT GME	5040
2383012702	Gøveil DTR rundballtipper	5040
2387010802	Elho rundballeløft	5040
2387014402	Conor dobbel	5040
2393010302	Underhaug UM Silagrip 7790 / 7720 / 7700	5040
2687010302	Underhaug 7800	5900
2687010302	Orkel DBH 130 - DB 130 - EB 130	5900
2383514700	UM 7830	5040

Rundballepakker

Varenummer	Navn	Pris
1065010402	Wolagri FW 500	4490
1074011102	Tellefsdal EH 1300 - Tanco 1300	4490
1074011102	Tanco 1300 EH	4490
1078011302	MC Hale 991 L	4490
1083010202	Super-pack	4490
1083010302	Vederstad mellompakker	4490
1083010302	NHK 1500	4490
1083010302	Elho	4490
1083010303	Agro 1600	4490
1083010402	Kverneland Silowrap 7556 / 7558 / 7581	4490
1083014302	BALE WRAP 1600	4490
2383010302	TKS 6100	5040
2383010302	Tellefsdal Auto-Wrap 600, 700, 1200, 1500, 1510	5040
2383010302	Tanco 280 ARC - 1514	5040
2383010902	Vicon VD 1100	5040
2383012702	Kuhn RW 1200 C	5040
2383014403	Kverneland 7120C TA 7230C 7710C	5040
2387010402	BW 1500	5040
2387011202	McHale W 2020	5040
2683010302	Kverneland Taarup 7710	5900
2383010302	Tanco S100-S200-S300	5040

Rundballepresse

Varenummer	Navn	Pris
2378010402	Amazone vertikalkutter 210 Jumbo	5040
2387010902	Orkel GP 1202	5040

Rundballesnitter/-kutter

Varenummer	Navn	Pris
1078011002	Sami	4490
1078011002	MC Hale rundballklyver	4490
1083010102	Varmo, modell VL	4490
1083010102	Agro 200	4490
1083010402	Elho	4490
1087010902	MC Hale ballesplitter	4490
2097011003	Kuhn Primor 2060 HE	5040
2783011102	Kverneland/Taarup 852	6250
2783012501	Fliegl BALFL 15	6250

Rundballespyd

Varenummer	Navn	Pris
2383010302	Globus GHG-300	5040
2383014302	Kvernland	5040
2393014401	Underhaug 11400	5040

Silokniv

Varenummer	Navn	Pris
1070010402	MC Hale	4490
1078010106	Farmi	4490
1083010102	Triolett silo blokkskjær	4490
1083010102	Patu	4490

Silosvans

Varenummer	Navn	Pris
2083072100	Kvernland m/løse bolter	5900
2093070800	Kvernland m/fastetapper	5900

Skogsmaskin

Varenummer	Navn	Pris
2787010302	Niab 5-15	6250

Slangespreder

Varenummer	Navn	Pris
1074010302	Rekord	4490
1078010102	HMV GS 2	4490
1078011002	Moi, spredemodul / slangetrommel	4490
2683015202	Mastek slangespreder 12 .0 m	5900
2693014502	SlurryKat stripespreder - Armer knekkes 10mm ut hver	5900
2693014502	SlurryKat stripebom 10,5 duo - Armer knekkes 10mm ut hver	5900
2693014502	SlurryKat Low-Line slangebom 9.0 m	5900

Slodd

Varenummer	Navn	Pris
2378010302	Engen tungslodd	5040
2383015203	Globus	5040
2387010402	Bækkevold - Kontrollér bredde	5040

Slåmaskin

Varenummer	Navn	Pris
1070010303	Agrostroy Pelhrimow ZTR 165	4490
1074010402	JF 2250	4490
1083010302	Lely 205	4490
1083010302	Agrostroy ZTR 166	4490
1083010305	Deutz-Fahr SM 45 CR / SM 40 CR	4490
2083060800	JF - Stoll 855	5040
2083172419	Taarup 212 - Armene knekkes 4cm utover	5900
2083172419	Gyro	5900
2083230300	Serigstad	5040
2083240302	Pezag CM 164	5040
2083320302	Claas Corto	5040
2087091716	Taarup 304/305	5900
2087285927	Junkari NM 245	5900
2087350302	Kverneland KD 185 C - KD 210 C	5040
2365010307	Sovema	5040
2370542702	Kuhn GMD 3110	5040
2374015802	Kellfri rotorslåmaskin RS 165	5040
2383010130	Pöttinger 307 - 3007 - 3507, slep	5040
2383010130	Kuhn FC 303, slepemaskin	5040
2383010130	Krone 3210 Easy-cut, slep	5040
2383010302	ZTR 216 H rotorslåmaskin	5040
2383010302	SIP Roto 215 - SIP Laser 260	5040
2383010302	SIP RKG 2200	5040
2383010302	KTS rotorslåmaskin 1.85 m	5040
2383010302	Krone 243 AM	5040
2383010302	John Deere R 350 R, front	5040
2383010302	Fransgård TR 165/SP	5040
2383010302	Deutz Fahr SM 4.24	5040
2383010302	Deutz-Fahr FM 219	5040
2383010302	Krone 243 AM	5040
2383010302	Agro Greeline ZTR - 246D	5040
2383010303	Lely 550, slep	5040
2383010305	Lely 240-280	5040
2383010330	JF - Stoll 1355, slep	5040
2383010805	Kuhn GMD 24 - 280	5040
2383010906	Lely 280 MC - Armer knekkes så red.flyttes 5 cm til høyre	5040
2383011205	Kverneland skiveslåmaskin 2320 M	5040
2383012130	Kuhn FC 3160 slep	5040
2383012130	JF GMS 2800 slepemaskin, Top Safe	5040
2383012130	JF GMS 240 - 320 slep	5040
2383012130	Kongsilde GMT 3205, slep slåmaskin	5040
2383012702	Sama S2 Z 010/2	5040
2697015802	Claas Disco 2700 C / 3050 C	5900
2383340303	Claas Disco 260 C - 2650 C - 3050 FC	5040
2383342705	Krone CV-Q 2800	5900
2386385331	Taarup TA 345-346	5900
2387010130	Kverneland 4132 - 4332, slep	5040
2387010130	Kuhn FC 250 G, FC 302 GD, FC 337, 283 TG, slepemaskin	5040

Varenummer	Navn	Pris
2387010302	Kverneland 1185	5040
2387012130	Taarup 4228 / 4232 / 4332 slepemaskin	5040
2387012130	Taarup 4024 / 4028 / 4032 slepemaskin	5040
2387012130	John Deere 530 / 732, slepemaskin	5040
2387012130	Claas 3050, slep	5040
2387012701	Kverneland 2532 H	5040
2387012702	Kverneland 3632 FT 2532 H	5040
2387014302	Kverneland 224	5040
2387323802	Lely Splendino 240 - Optimo, LCN-TCN-LN	5040
2387345502	Kuhn FC 243 P	5040
2387360529	Elho NM 240 - 200	5040
2387415428	JF / Stoll GX 2405	5900
2387415428	JF GX 2000 / 2400 / 2405 / 2800 / 3200 / 3205	5900
2387415428	JF GX 240 SM	5900
2387415428	JF CM 2650	5900
2393010902	Agro 210	5040
2393012702	Kverneland/Taarup 2620 - 2624 - 2628 - 2632	5040
2676454129	Kverneland 3128 - 3124	5900
2682422429	Taarup 3024	5900
2682422429	Taarup 2016 - 2020 - 2024	5900
2682422429	Kverneland TA 3024 / TA 3028	5900
2683010302	Pöttinger 265	5900
2683012502	Kuhn GMD 3525 FF frontslåmaskin	5900
2683240302	Taarup 1119 - 1121 - 1123	5900
2683301000	Kuhn FC 313	5900
2683422429	Kverneland 345 - 346 - 347 fra 1999	5900
2684455228	Kverneland/Taarup 2540 MT - fra 2008	5900
2684455228	Kverneland/Taarup 3124 - 3128 - 3132 - 3228 - 3224	5900
2687011724	Kverneland 3228 MN	5900
2687012503	Kuhn FC 3125 front	5900
2687012702	JF Stoll GXS 2805 P - - Kat. III armer	5900
2687015424	Pöttinger Novacat 262	5900
2687302500	John Deere 331	5900
2687342702	John Deere 324 / 328 / 328A	5900
2687345502	Kuhn FC 240 P - FC 280 P	5900
2687345802	Kuhn FC 243 G2 - FC 283 - FC 284	5900
2697434300	Claas Disco 3100	5900
2787011724	Kverneland 2832 - 2836 M	6250
2793015802	Kverneland 2324 M	6250
2797544600	Kverneland/Taarup butterfly 5090	6250
2683462624	Kverneland TA 3224 MN	5900
2683514700	Kverneland 3332 MT	5900
2683542624	Krone EC B890 Butterfly	5900
2687436400	Claas Disco 2800 CP	5900
2683012701	Kosiarka 185	5900
2374010302	Kongskilde SK 2405 HDS	5040
2387014330	Claas Disco 3150 C slep	5040
2370011002	DM 165 skiveslåmaskin	5040
1078010802	Fiona 10 - 20/12 - 24	4490

Snøfreser

Varenummer	Navn	Pris
1060015202	Tokvam 140 MS, mini - NB! Kat. 1 HULL	4490
2374010302	Tokvam 1900	5040
2374010402	Dalen 277 / 278 / 278B / 278C -	5040
2374010902	Westbjørn 3115 - 3118 - 3120 ET	5040
2374010902	Sisu/Hydromann 2200	5040
2374012503	Westbjørn 3122	5040
2378010302	Sisu/Hydromann 1600-1900-2300 u/fjærutløser	5040
2378010902	Westbjørn 1900 /2000 /2050 / 2100 /2200 /2300 /2450	5040
2378011002	Sisu/Hydromann 1600-1900-2300m/fjærutløser	5040
2378012702	Nokka 255	5040
2383010302	Tume Horseman HL 225	5040
2383010302	Snøving 230	5040
2383013802	Olympia 750 snø-/isfres	5040
2383014302	Orkel SK 2450	5040
2387013802	Tellefsdal TT 2000/2400	5040
2387013802	Orkel 97	5040
2393010302	Sisu/Hydromann 2450S u/fjærutløser	5040
2397014902	Sisu/Hydromann 2450S m/fjærutløser	5040
2674012702	Westbjørn 2200 Øko - 2450 Øko	5900
2678010402	Tokvam 210 HS - 225 HS	5900
2678012702	Westbjørn 2450 Øko m/fjærutløser	5900
2678012702	Westbjørn V-2250 / V-2350 / V-2450 / 220 Snowline	5900
2683010302	Vama 255 - 260 LSF V-fres	5900
2683010302	Kellfri 37 - SF 240	5900
2683010302	Fransgård S-220 / V-215 / V-230	5900
2683010302	Dalen 2014-400	5900
2683011202	Nokka LL1	5900
2683012102	Orkel SK 2610	5900
2683012702	Nokka 232 - 251 - 311 - 312 - 1232 - 2251 - 2252	5900
2683012702	Icecat snø/isfres	5900
2683012702	Globus GSF 225	5900
2683012702	Nortec AFT 226-246 3G	5900
2687010302	Westbjørn 3310 F - Kat. III Trekkarm	5900
2687010302	Westbjørn 2450 S - MK3 / MK4 / MK5	5900
2687010302	Rote	5900
2687012302	Dalen 278 D	5900
2687012335	Dalen 978 -2004 -2005 -2006-2007 -2009 - 2010 -2011 -2012 -2013 - 2014-2110	5900
2687012702	Sisu 220	5900
2687012702	Orkel 2310	5900
2687012702	Nortec ATP 250 - 256 - 276	5900
2687012702	Nokka/Tume 3291 - 3292 - 4271	5900
2687012702	Globus GSF 230 / 245 / 255 - GTF 250 - GTF 260	5900
2687014902	Westbjørn 2500 V-fres	5900
2687015202	Fransgård S 245 Øko	5900
2687016707	Duun TF 236 - TF 255 m/fjærutløser FK 256	5900
2687436400	Duun VF215 - VF230 - VF252	5900
2687436400	Duun TF220 - TF235 - TF236 -TF240 - TF255 - TF 256	5900
2697010902	Sisu 2650 m/fjærutløser	5900

Varenummer	Navn	Pris
2697014902	Westbjørn 2500 S - 2650 S	5900
2697014902	Westbjørn 2450 S m/fjærutløser	5900
2697015202	Fransgård S 245 Proff - S 255 Proff - 220 Proff	5900
2783015235	Globus GTF 235	6250
2787010302	Tokvam 241 / 256 THS flex	6250
2787012503	Tokvam THS 240 / 260 m/fjærutløser	6250
2787012702	Tokvam 230 - 240 - 255 HS / THS 220 - 225 - 240	6250
2787012702	Tokvam 250 / 260 THS Monster	6250
2787012702	Tokvam 255 HSV	6250
2787014502	Igland SB 2280 - 2365 - 2575 - 2580	6250
2787015802	Tokvam V-fres 232 HSA / 252 HSA	6250
2793011102	Tokvam TSH 255 m/fjærutløser	6250
2793012702	Tokvam THS 240 Big - 255 Big - 256 Big 262 V	6250
2793014902	Nortec ATP 256 2G	6250
2797014502	Igland SB 2365	6250
2783015202	Nordtec 270-271 V	6250
2783016202	Globus GTF 255-275	6250
2697012702	Fransgård TTS 240-265	5900
2683012702	Nordtec 226/246 3G	5900
2787014902	Igland SB 2690	6250
2787014902	Igland SBV 2585	6250

Snøplog

Varenummer	Navn	Pris
2783011202	Tokvam VT 320 - med overklave	6250
2783011203	Holms PV 3.6 vikeplog - med overklave	6250

Stein-nedlegger

Varenummer	Navn	Pris
2365010405	Blec	5040
2378010402	Comeb	5040

Steinplukker

Varenummer	Navn	Pris
2383010304	Tegle	5040

Steinrive

Varenummer	Navn	Pris
2383010302	Globus type S	5040
2383010802	Globus GRS 44400	5040
2383012701	Kverneland B 4122	5040
2387010402	Sagadan 3015 / 4015	5040

Steinsvans

Varenummer	Navn	Pris
2083072100	Kverneland ny type m/løse bolter	5900
2083072100	Globus 1.35 - 1.75 - 2.00	5900
2083074600	Kverneland Multi-svans	5900
2093070800	Kverneland eldre type m/faste tapper	5900
2100000036	Tilleggsbest. trepunkt-feste - Kverneland Multi-svans	2950
2383010102	Terra/Patu m/løse bolter	5040
2383010802	Lilleseth	5040
2387010302	Japa steingrep	5040
2683010302	UM Underhaug multisvans	5900

Storsekkløfter

Varenummer	Navn	Pris
2383011202	Kuhn Levsak	5040

Strømaskin

Varenummer	Navn	Pris
2370010403	Hydroman 300 SL	5040
2370010902	Amazone 750 E+S	5040
2374010102	O-S-S 150 SL	5040
2374010102	MK Orkdal 2000 SL	5040
2374010412	Klett	5040
2374010902	Westbjørn 2000 S	5040
2378010302	Jutul selvlessende SPR 500/800 SH	5040
2378010302	Jutul 250	5040
2378010902	Jutul SPR 500/800	5040
2378012702	Sami ST 1500 - ST 2000	5040
2378014402	Tokvam SMM 800	5040
2383010302	Fransgård SPR 800 - SPR 1000	5040
2383014402	Holms SB 1.0	5040
2383526900	Rauch 18.1	5040
2387010302	Moi sand/skjellsand	5040
2387010902	Westbjørn SL 14	5040
2387010902	Westbjørn 2000 SL	5040
2387012703	Falkøping Type S 5 - S 8 - S 11 - Adapter i toppen fjernes	5040
2387013803	Dalen 1534 - 2034	5040
2678010302	Tokvam SMA 500 - 510	5900
2678010302	Kellfri 32 S	5900
2683012702	Sami SL 900 - SL 2000	5900
2683012702	AM SL 1300	5900
2683012702	AM SL 500 - 800 - 1300	5900
2683014402	Sami SL 1100 - SL 2300	5900
2683014504	Tokvam TSM 1500 tallerkenspreder	5900
2683014902	Kellfri 900	5900
2687010303	Tokvam SMA 750 - 760 - 1000 - 1100 - 1500 - 1600	5900
2687012702	Nortec SL 1300 / 1500 / 2005	5900
2687012702	Falkøping S 20 - S 25 - Kat. III Trekkarm på type s 25	5900
2687015802	Schmidt, Tracos S 18 T	5900
2687436400	Duun SA500 - SA800 - SA1100 - SA1500	5900
2693011203	Falkøping TC 16	5900
2778010902	Igland DS 800	6250
2778014901	Igland DS 1400	6250
2783012502	Rasco TRP 1,5	6250
2783012702	Fransgård SPR-1500	6250
2783014502	Globus GSK 1600 strømaskin	6250
2783025000	Pome sandstrøer 1700Ltr(Volvo)	6250
2783541102	Rote HK 20	6250
2787010303	Trejon Optimal DS 1200	6250
2787011202	Tokvam DSM 1200-1500-1800	6250
2787015202	Bredal SGS 1500 saltstrøer	6250

Såmaskin/kombimaskin

Varenummer	Navn	Pris
1056011102	Blec Multi Seeder BMS 1400	4490
1065010402	Brouwer S48	4490
1070010102	Einböck	4490
1070010202	Wärtsila eldre mod.	4490
1070010402	Stanhay Robin 840/850 1-frømaskin	4490
1070011003	Wärtsila PRHL 21D 2,5 m	4490
1074010902	BML Agicola 1-frømaskin	4490
1078010107	Tume Greenmaster grasfrømaskin HS 2500 - HS 3000	4490
1078013802	Stanhay Robin 870/vacuum trykk	4490
1083010103	Wartsila 2.40 m	4490
1083010302	Øverum Tive 9-rads 1-frømaskiner	4490
1083010302	Øverum Tive CD 825 - CD 1525	4490
1083010302	UM 7650 3,0 m. direkte såmaskin	4490
1083010302	Tive HSV	4490
1083010302	FK Tume grasfrøsåmaskin	4490
1083010302	Amazone D9-30 Super	4490
1083010402	Øverum D-840	4490
1083010402	Fiona D 784 250/21 - 300/25	4490
1083010802	Øverum Tive D 6300 m/grasfrøapp.	4490
1083010802	Øverum Tive D 625 - D 630	4490
1083011203	Øverum Tive jet	4490
1083014324	Juko grasfrømaskin 1000	4490
1087010302	IH 6-1/6-2	4490
1087011025	FK Direktesåmaskin (grasfrø 2.5 m) Futura	4490
2093010102	Wärtsila 250	5040
2093010302	UM 7926 direkte såmaskin	5040
2093010324	UM 7942 - 7950 direkte såmaskin	5040
2093010902	UM 6025-6030 grasfrøsåmaskin	5040
2370010302	Amazone D9 Super	5040
2378010302	Blec TM 10	5040
2378012702	Simulta 2500KH kombimaskin	5040
2383011202	Amazone D9 Super, såmaskin	5040
2383010303	Vredo 225	5040
2383010902	Tume KL 2500	5040
2383010902	Agricola	5040
2387010302	Kuhn Premia	5040
2387010302	Einböck Pneumatic 3 / 5 / 6 / 9 m	5040
2387010402	Tume CK 2500/3000	5040
2387010902	Tume Combi Variant	5040
2387014902	Tume KB 280	5040
2387314700	Tume KL 2500 - Eksisterende hurtigkobling tas bort	5040
2393010130	Tumi HKL kombimaskin, slep	5040
2687011203	Tume Kombimaskin med kran	5900
2687012702	Tumi Novi kombisåmaskin	5900
2693010324	Maschio Delfino DL 2500 Harv/grasfrømaskin	5900
2393010335	Junkkari 2500 NL	5040
2683011207	HE-VA engfornyer	5900
2383010302	Amazone D9	5040

Varenummer	Navn	Pris
1083014502	APV GS300MI	4490

Traktorgraver

Varenummer	Navn	Pris
2383010302	Haka 90 graveapparat	5040
2687014703	Mikrus 7 T HS 8	5900
2783014903	Haka 2200 - 2300 - NB! 30 mm hull toppstykke	6250

Transportskuffer

Varenummer	Navn	Pris
1074016803	Trejon T 200, tippskuffe	4490
1078010302	Westbjørn 1.75 - 2.00	4490
1083010302	Mark Stig m/tipp	4490
1083010302	Fransgård 220	4490
2074070400	KTS bakskuffe	5900
2087070300	Dalen 236T, 238T	5900
2383010304	Tegle 1412 u/tipp	5040
2683016802	Krpan m/ hydr. tipp	5900
2383010903	Lilleseth EBS 150	5040

Trommel

Varenummer	Navn	Pris
1074010302	Marsk Stig 260 I-felt	4490
1083010302	Marsk Stig 260 Colibri	4490
1083010302	Kverneland ringtrommel	4490
1083010902	He-Va 4.5	4490
2383014402	HE-VA liftrøller 3,0m	5040
2783014702	HE-VA Grass-tiller 3m, trommel med tinder	6250

Vedmaskin

Varenummer	Navn	Pris
1065011102	Japa TK 100 vedkappesag	4490
1065016604	Hakki Pilke Eagle kapp/klyv	4490
1070010402	Terra Proff 700	4490
1070011103	Palax Combi 600	4490
1070011903	Hakki Pilke 60 EH / 60 TR	4490
1074010102	CHIEF	4490
1074010302	Superpilke 2000	4490
1074010302	Bjørstad vedkappemaskin	4490
1074010402	Trejon	4490
1074010402	Palax KS35 - 40 - 45	4490
1074010402	Orkel vedkappsag	4490
1074010402	Fakse kappsag	4490
1074011002	Japa 700 vedmaskin	4490
1078010202	Moelven kapp/klyv	4490
1078010302	Woodflex vedmaskin	4490
1078010302	Japa 2100 vedmaskin	4490
1078010402	Terra/Piko 732	4490
1078011902	Piko OH 700 vedmaskin - 732	4490
1078014303	Sami	4490
1083010202	Proving vedmaskin	4490
1083010302	Kellfri 13-VK 700 vedklyver	4490
1083010302	Dalen vedkappsag 1251 - 1254 - 1554	4490
1083010302	Bjørdal vedklyver	4490
1083010402	Palax Power 70	4490
1083010403	Hakki Pilke Easy 38	4490
1083010802	Dalen vedmaskin 2052 - 2054	4490
1083010903	Hakki Pilke 1X / 2X / 1X Green Speed	4490
1083011003	Hakki Pilke 37	4490
1083011403	Patu-Pilke vedmaskin	4490
1083013002	Pilkemaster EVO 30 - EVO 36	4490
1083014402	Mark Stig vedklyver	4490
1083015202	Klapi KT 200-3	4490
1083016332	Pilkemaster	4490
1083017204	Pilkemaster Super	4490
1087010302	Trejon Woodmax 600	4490
1087010302	Igland WR-WS, vedklyver	4490
2065541102	Hakki Pilke 60 OH	5040
2070061900	Bilke - kontroller bredde før bestilling	5040
2078541204	Japa 60 TRH	5040
2083357002	Tajfun RCA 480 Joy - armer knekkes 90 mm til høyre	5040
2087372802	Tajfun RCA 380 - RCA 400 Joy	5040
2370017002	Hakki Pilke OH 27	5040
2374010403	Japa 300 TRH - 305 TRH	5040
2374010902	Palax Combi M2	5040
2374012702	Palax Combi TSV E	5040
2378014902	Regon R2	5040
2383010302	Japa 370 vedmaskin - 375 PRO	5040
2383010302	Bala Agri 370	5040

Varenummer	Navn	Pris
2383014402	Hakki Pilke Raven 33	5040
2383015202	Hakki Pilke Falcon	5040
2387011102	Hakki Pilke Big X 47	5040
2387436400	Duun vedmaskin VM100 - VM320 - VM360 - VM420	5040
2387436400	Duun VK 63, vedklyver	5040
1065010402	Japa 365 PRO	4490
2087331100	Pilkemaster Super, vedmaskin, 2. generasjon	5040

Vendeplog

Varenummer	Navn	Pris
2683201314	Kverneland 2-3-skjærs m/110 hode-160 hode	5900
2683201326	Kverneland 2-3-skjærs m/120 hode	5900

Venderive

Varenummer	Navn	Pris
1070010107	SIP Spider 350	4490
1070010902	Molon sidevenderive	4490
1070011107	Sitrex høymaker HM 300 - 360	4490
1070014902	DA ROS 4 GL / 4 GN rotorvenderive	4490
1074010102	Fiorini S 450	4490
1074010307	SIP Favorit 220	4490
1074010407	Kuhn 3701 - 5001	4490
1074010407	KTS rotorvenderive 210 - 320	4490
1074014702	Trejon singelrive 2,4 meter	4490
1078010102	Fiorini S 360	4490
1078010107	DA ROS GR 330 / 380 strenglegger	4490
1078011102	DA ROS 410	4490
1083010107	Unifarm CR 300 - CW440 - 500	4490
1083010207	SLAM GR 300 strenglegger	4490
1083010207	JF RS 650X / RV 660H	4490
1083010305	JF CM 151	4490
1083010307	Taarup 711	4490
1083010307	Pøttinger 401 - 402 - 442	4490
1083010307	Claas WA 530 / 330	4490
1083010330	Kverneland 9178 C	4490
1083010407	Vicon Haybob 300	4490
1083010407	Sitrex GS 190 sidevenderive	4490
1083010902	JF Stoll Z	4490
1083010907	Pøttinger Euro-top 340 N / Euro-topp 7710	4490
1083010907	Pøttinger 382 høyvender	4490
1083010907	Lely Hibiscus 455 venderive	4490
1083010907	JF RS 290 - 340 - 420 - R420D rotorrive	4490
1083010907	JF R 240 D	4490
1083010907	Claas WS 530 / 330 / W 640	4490
1083010907	Claas WSDS 370	4490
1083010924	Krone Swadro 395 / 421-11 / KV 552	4490
1083011002	Lely Lotus 770	4490
1083011007	SIP Star 300 - 330 - 430 4.7 strenglegger	4490
1083011007	Kuhn GA 3201 - 3501 - 4101 -4121 -4131- - 4321 - 4501 - 4521 / GFS 202	4490
1083011024	Taarup 725 C, 730	4490
1083011024	Kverneland 750 - 751 - 752	4490
1083011024	Kverneland TA 744 - 746	4490
1083011024	Kverneland Taarup 725 - 730	4490
1083011102	JF 460 samlerive	4490
1083011107	JF R 335	4490
1083011124	Kverneland 9043 / 9360	4490
1083011307	Kuhn GA 4221 - GF 4321 - GF 5001	4490
1083011907	DA ROS GS 300 strenglegger	4490
1083012130	Kverneland 9578 - 9678 C slep	4490
1083012503	JF RV 55	4490
1083012507	JF Stoll samlerive R385/420 DS	4490
1083012707	PZ HS 360	4490
1083012707	Kuhn Haybob 360	4490

Varenummer	Navn	Pris
1083016807	Kverneland 9542-9546	4490
1087010102	Morra RM 320, venderive	4490
1087010324	Altec Drigo PA, halmrive	4490
1087010430	Kverneland/Taarup 9070C	4490
1087010907	Kuhn GF 7702 / 7802 / 7902	4490
1087010907	Kuhn GF 422 / 502 / 582 / 642	4490
1087010907	Claas Liner 2600 slep	4490
1087012130	Liner 2006/2008 slep	4490
2074544924	Pøttinger	5040
2083501100	Taarup 9043	5040
2083540207	Kverneland 9443	5040
2083540402	Kverneland TA 8452 - 8576	5040
2083540924	Krone Swadro 35/42/46 samlerive, gi beskjed ved bruk av tilleggsutstyr	5040
2378012507	Metal-technik	5040
2378016702	Daros GR 330 samlerive	5040
2383010102	Claas Volto 450 - 540 - 640 - 740 - 770 - 800 -900-350	5040
2383010330	Kuhn GA 6501 / 7501 / 8121, venderive slep	5040
2383010902	Fransgård BF-6300, rive	5040
2383010924	Taarup 9032 - 9035 - 9142 - 9146 - 9300 - 9360 - 9578C - 9178	5040
2383011307	Kuhn GF høyvender	5040
2383012130	Lely Hibiscus 815 CD samlerive, slep	5040
2383014430	Krone Swadro TC 760 - 800	5040
2383015202	Elho V-Twin 600 samlerive	5040
2383016902	Pøttinger 6.61	5040
2383017002	JF 7765 PRO sprederive	5040
2383545202	JF Stoll R 285 DS rotorrive	5040
2387010130	Orkel Star 850 slep	5040
2387010403	Gyrland Fast GAP 6000	5040
2387010924	Kverneland 8480 høyvender	5040
2387011124	Kverneland/Taarup TA 8046 - 8055 - 8086 - 8087 - 9542	5040
2383546907	Claas Liner 370-420-430 samlerive	5040
2387016707	Kuhn GF 5902 sprederive	5040
2383011007	Kongskilde R420 rive	5040
2383016802	Krone KW 8.82/8 sprederive	5040
2387016724	Kuhn GF 5202 sprederive	5040
2387016702	MF (Lely) 421 samlerive	5040
2787016702	Kverneland 5095M Butterfly	6250
2387011002	Kongskilde Z8805 sprederive	5040

Vinsj

Varenummer	Navn	Pris
1074010102	Normet 300	4490
2000000039	Igland 3-punkt - 4000 / 5000 m/saksekobling	8650
2000000039	Igland 3-punkt - 3000 / 3500 m/saksekobling	8650
2360010402	Igland 2001	5040
2370011302	Fransgård V-3507 vinsj	5040
2374010902	Estre	5040
2374010905	Igland 3501 - Armene knekkes 50 mm parallelt til høyre	5040
2374011203	Igland 4101 - 4501	5040
2378013802	Uniforest 35 E	5040
2383010302	Trejon Multi 3000	5040
2383010302	Normet 3500	5040
2383010302	Igland 4002 TL	5040
2383010302	Igland 5001 - 6001	5040
2383010302	Igland 3001 - 3201 - 4001 - 4201 - 5201	5040
2383011403	Fransgård V4000 vinsj	5040
2383016904	Igland 60	5040
2383017002	Igland 55 A	5040
2387011404	Igland 55	5040
2387011404	Fransgård 6500	5040
2387012702	Uniforest 60 EH	5040
2387013802	Uniforest 40E vinsj	5040
2387014903	Fransgård YMZ 2300 med klo	5040
2387462502	Balfor/Lilleseth BF 45 - Armene knekkes 50 mm parallelt til høyre	5040
2387462902	Tajfun EGV 35A - EGV 45A - EGV 55A - EGV 65A	5040
2387462902	Krpan 4,5 T - 5,5 T	5040
2393011422	Fransgård 4 t - med overklave	5040
2683011403	Igland 5002/6002/9002	5900
2370012905	KGD 350	5040
2687010302	Igland 42 vinsj	5900
2365016701	Igland 2501	5040

Vossakasse

Varenummer	Navn	Pris
2084156200	Serigstad fra 1985	5040

Tømmerkran

Varenummer	Navn	Pris
1070010402	Vamo	4490
1074010402	TKS 2.0 - 2.5 m	4490
1074010402	Terra 1-felt	4490
1074010402	Sisu 1-felt	4490
1074010402	Petmas 1-felt	4490
1083010302	Terra Dalbo, Develflex	4490
1083010302	Terra 3-felt	4490
1083010302	Sisu 3-felt	4490
1083010302	Potila NS 265 NJ 330	4490
1083010302	Petmas 3-felt	4490
1087010102	Väderstad, alle typer	4490
1087010302	Ystad ringtrommel	4490
2093010302	Terra m/hydr. sideløft	5040
2093010302	Sisu m/hydr. sideløft	5040
2787016901	Thule Farmer C6	6260

Åkersprøyte

Varenummer	Navn	Pris
1060012502	FK (Bjerknes) 400 liter	4490
1065010902	Hardi NV 1302	4490
1065010902	Hardi LX 600 L- 800 L	4490
1065010902	Hardi BL 300 / 500 / 600	4490
1065010902	Hardi NK 400 / NK 600	4490
1065014901	Unigreen 400 (Bjerknes)	4490
1065014901	Unigreen ECO 600 HT	4490
1065016802	Hardi LE 365 - Armer knekkes 60 mm inn hver	4490
1070011202	FK (Bjerknes) 300 liter	4490
1070014902	Unigreen 302	4490
1070016809	SG 400-600 (Sprøytegården)	4490
1074014902	Kamba tåkesprøyte	4490
1078011202	Unigreen ECO 1000 åkersprøyte	4490
1083010302	Kverneland Rau	4490
1083012102	Elho 300 - 500 - 700 - 900	4490
2370014902	Unigreen EXPO	5040
2378011302	Agro Can 1000 L tåkesprøyter	5040
2383010302	Amazone UF	5040
2383010402	Unigreen APC 1000 tåkesprøyte	5040
2383010902	Hardi NK 800	5040
2383012702	Hardi LXY 800 / 1000 L	5040
2383014902	Unigreen TEKO	5040
2383014902	FK (Bjerknes) 800 liter	5040
2383015202	SG 800-900 (Sprøytegården)	5040
2383334400	Hardi Master 600 - 800 - 1000 - 1200 /Twin Stream	5040
2383335000	Hardi Master 1200 Pro	5040
2387010302	Kverneland RAU IXTER B 10 - B13	5040
2378015202	Comet 1000 L	5040
1065016703	MM 400 Åkersprøyte	4490

Varenummer	Navn	Pris
2383010903	Hardi ZENIT 1000 tåkesprøyte	5040

Armtyper

Varenummer	Navn	Pris
150000100	Kort rett. arm	420
150000200	Lang rett arm	420
150000300	Kort skrå arm	420
150000400	Lang skrå arm	420
150000500	Kort plogarm	525
150000600	Mellomlang plogarm	525
150000700	Lang plogarm	525
150000800	Ultra kort rett arm	420
150000900	S-arm 170 mm c/c	420
150001000	S-arm 230 mm c/c	420
150001100	Hardi-arm	420
150001200	Kort vinsj-arm	420
150001300	Mellomlang vinsj-arm	420
150001400	Lang vinsj-arm	420
150001500	Serigstad-arm, sveises fast	420
150001600	Faun-arm, sveises fast	420
150001700	Taarup-arm	525
150001800	Super Faun-arm	420
150001900	Kongskilde-arm	420
150002000	Kuhn-arm, ny mod. - rett.	525
150002100	Kort rett arm 20mm	420
150002200	Nokka-arm	525
150002300	Dalen-arm m/20 mm foring	525
150002400	Arm for Taarup 315/316	525
150002500	Muthing-arm	420
150002600	Accura EL m/leddøye	420
150002700	Nokka/Tume-arm	420
150002800	Tajfun-arm, 50 mm knekk - venstre	420
150002900	Tajfun EGV-arm, 50 mm knekk - høyre	420
150003000	Pilkemaster EVO	420
150003700	Plogarm for Fiskars plog	525
150003800	Kort arm L=90 mm	420
150004000	Duplex-arm	420
150004100	Armsett JF GMS 200, 2 stk	525
150004300	Tegle-arm	420
150004400	S-arm 70 mm c/c	420
150004500	Kort arm L=115 mm	420
150004600	Kverneland Multisvans	420
150004700	Kort arm L=150 mm	420
150004800	Kort rett arm m/leddøye	525
150004900	S-arm L=160, 170 c/c	420
150005000	S-arm 40 mm c/c	420
150005100	Igland-arm	420
150005200	Bellon-arm	420
150005300	Taarup-arm 345 - 346	525
150005400	JF-arm m/leddøye, forskjøvet utover	525
150005500	Kuhn m/leddøye	525
150005600	AL-arm	420

Varenummer	Navn	Pris
1500005700	Triolett-arm	420
1500005800	Jutul-arm	420
1500005900	Junkari-arm	420
1500006200	Serigstad-arm	420
1500006300	Pilkemaster-arm	420
1500006400	Duun-arm, standard	420
1500006500	Amazone	420
1500006600	Eagle	420
1500006700	Duun m/fjærtløser	420
1500006800	Kverneland FH	420
1500006900	Arm Igland 60	420
1500007000	Kellfri-arm	420
1500007100	Xakote TMC-arm m/leddøye	420
1500007200	ST-BE Farmer	420

Toppstykker

Varenummer	Navn	Pris
1600000001	Mini toppstykke	295
1600000002	Kort toppstykke	295
1600000003	Mellomlangt toppstykke	295
1600000004	Langt toppstykke	295
1600000005	Kort S-formet toppstykke	295
1600000006	Langt S-formet toppstykke	295
1600000007	Leddets kort toppstykke	295
1600000008	Vendbart h/v gaffelformet toppstykke	295
1600000009	Ekstra langt, L=320 mm	295
1600000010	Forlenget toppstykke med alt. hull	295
1600000011	Bøgballe, MI-trend	295
1600000012	Klett-toppstykke	295
1600000013	Accura EL toppstykke	295
1600000014	Langt toppstykke plog	295
1600000015	Sleide-toppstykke, kort	295
1600000016	Taarup-toppstykke	295
1600000017	Sleide-toppstykke langt	295
1600000018	Toppstykke for Nokka	295
1600000019	Toppstykke for Taarup 315 / 316	295
1600000020	Langt leddet toppstykke	295
1600000021	Toppstykke for Fiskars plog	295
1600000022	Toppstykke Duplex	295
1600000023	Toppstykke JF	295
1600000024	Toppstykke med leddøye	295
1600000025	Toppstykke med glidespor	295
1600000026	Ekstra langt, plog	295
1600000027	Toppstykke for Kuhn	295
1600000028	Toppstykke JF GX	295
1600000029	Toppstykke, Elho	295
1600000030	Toppstykke til sleperedskap	295
1600000031	Taarup 345-346	295
1600000032	Pilkemaster toppstykke	295
1600000033	Ekstra langt, leddet L-220	295
1600000034	Leddets, L 100	295
1600000035	Dalen snøfres med glidespor	295

Reservedeler

Varenummer	Navn	Pris
2100000007	Forsterkningsklaver til standard redskapsdel	140
2100000008	Forsterkningsklaver til forsterket redskapsdel	180
2100000019	Utløersnor til traktordel, komplett	300
2100000034	Diverse forsterkningsstål til innsveising	2300
2100000035	Sperrelås med bolt (sikkerhetslås)	300
2100000038	Blå sylinder, slanger og festebrakett for hydr. låsing frontlasterkobling	2950
2100000039	Hydraulisk låsing til traktordel, komplett ettermonteringssett	2950
2100000040	Svart sylinder, slanger og festebrakett for hydr. låsing frontlasterkobling	2950
2100000070	Festebrakett - hydr. låsing traktordel	2250
2100000071	Festebrakett, til hydr. låsing frontlasterkobling	2250
2100000072	Blå sylinder og slanger, når kobles til 3.funksjon	1150
2100000073	Blå sylinder, når kobler til 3.funksjon	550
2100000074	Slanger, til hydr. låsing frontlasterkobling	550
2100000075	Slanger - hydr. låsing traktordel	2250
2100000076	Svart sylinger og slanger, når kobles til sikkerhetsfunksjon	2250
2100000077	Svart sylinder, når kobler til sikkerhetsfunksjon	1150
2100000079	Grå sylinger til hydraulisk låsing traktordel	1150
2100000078	Grå sylinder og slanger, hydr. låsing traktordel	2250
2100000084	Skruer til festearmer på redskapsdel, M 20x45mm. 10.9 kval.	40
2100190055	Toppstagbolt kat. I 19 x 55 mm	50
2100220102	Trekkarmbolt kat. I 22 x 102 mm	80
2100250075	Toppstagbolt kat. II 25 x 75 mm	50
2100250096	Toppstagbolt kat. II 25 x 96 mm	80
2100280095	Trekkarmbolt kat. II 28 x 95 mm	80
2100280100	Trekkarmbolt kat. II 28 x 100 mm	80
2100360100	Trekkarmbolt kat. III 36 x 100 mm	140

Informasjonsmaterieill

Varenummer	Navn	Pris
2200000035	Utstillingsmonter (stativ)	950
2200000036	Utstillingsmonter u/toppstag	8200
2200000037	Komplett utstillingsmonter	11150

Beholdere for ildsfarlig avfall

Varenummer	Navn	Pris
3104030021	Beholder for ildsfarlig avfall uten pedal 21 liter	
3107030042	Beholder for ildsfarlig avfall uten pedal 42 liter	
3107340070	Beholder for ildsfarlig avfall uten pedal 70 liter	
3304030021	Beholder for ildsfarlig avfall med pedal 21 liter	
3307030042	Beholder for ildsfarlig avfall med pedal 42 liter	
3307340070	Beholder for ildsfarlig avfall med pedal 70 liter	

15.0000.0100

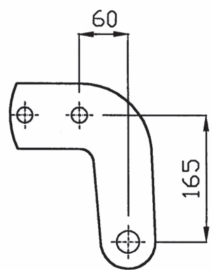

15.0000.0200

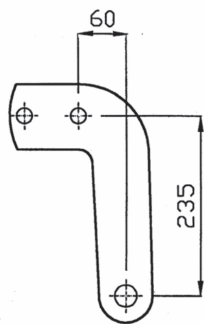

15.0000.0300

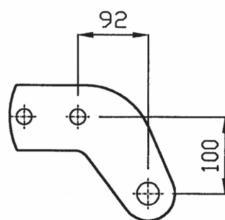

15.0000.0400

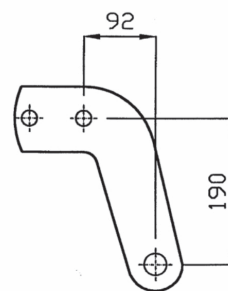

15.0000.0500

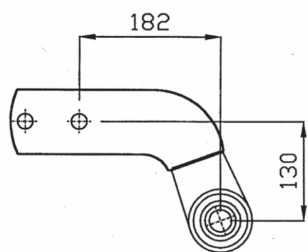

15.0000.0600

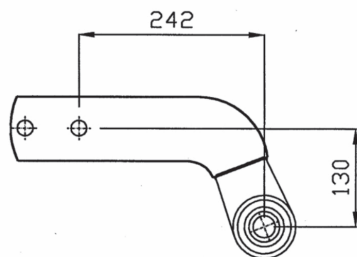

15.0000.0700

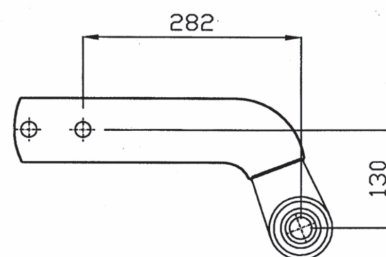

15.0000.0800

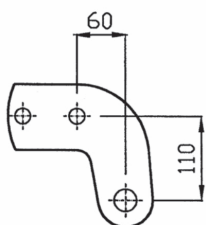

15.0000.0900

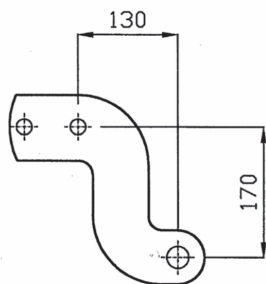

15.0000.1000

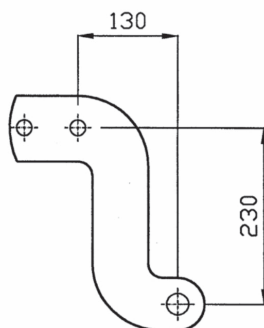

15.0000.1100

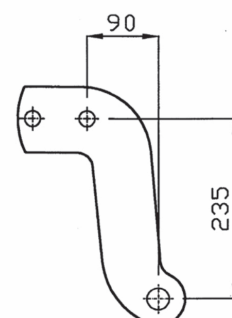

15.0000.1200

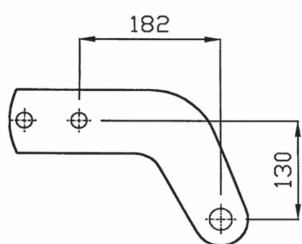

15.0000.1300

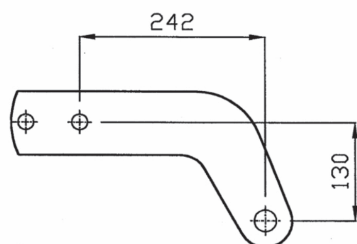

15.0000.1400

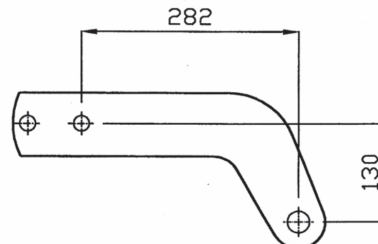

15.0000.1500

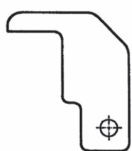

15.0000.1600

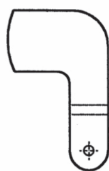

15.0000.1700

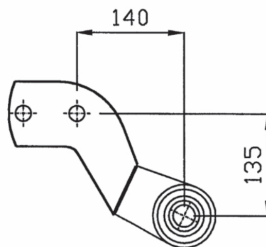

15.0000.1800

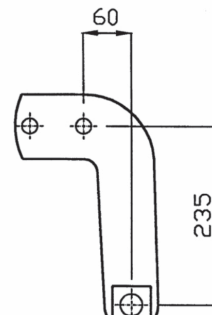

15.0000.1900

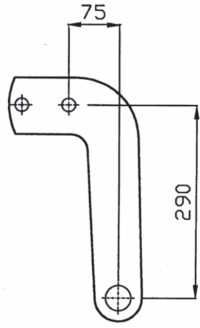

15.0000.2000

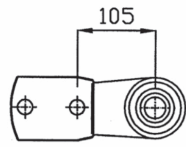

15.0000.2100

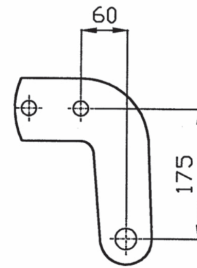

15.0000.2200

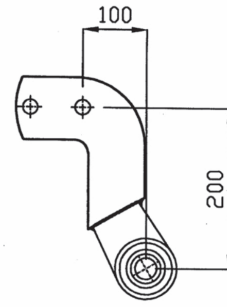

15.0000.2300

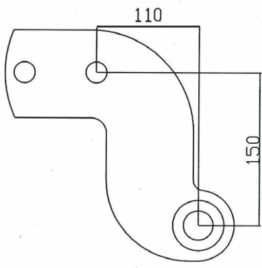

15.0000.2400

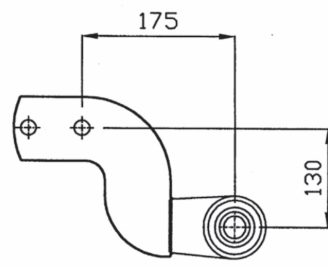

15.0000.2500

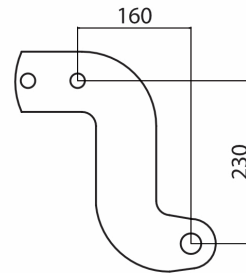

15.0000.2600

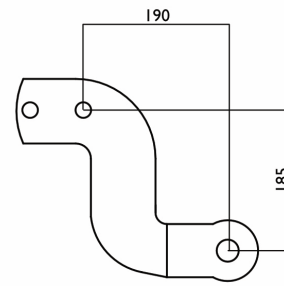

15.0000.2700

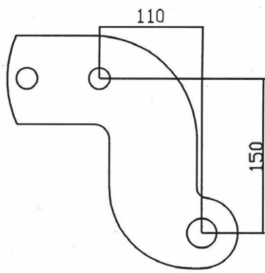

15.0000.3700

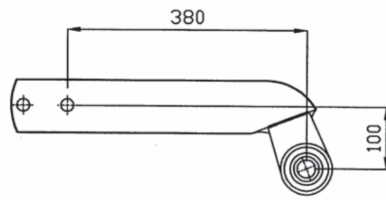

15.0000.3800

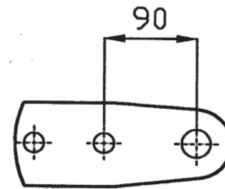

15.0000.4000

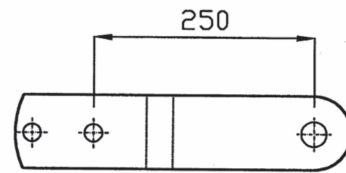

15.0000.4100

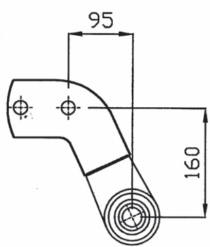

15.0000.4300

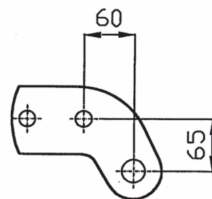

15.0000.4400

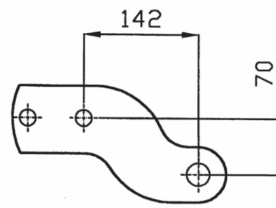

15.0000.4500

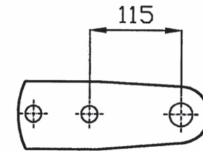

15.0000.4600

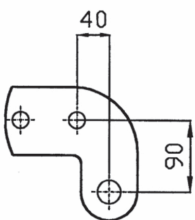

15.0000.4700

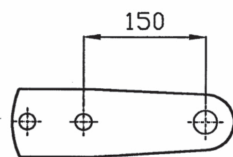

15.0000.4800

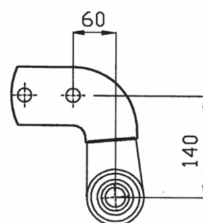

15.0000.4900

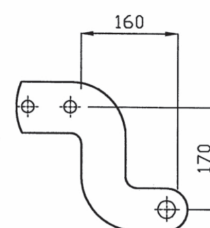

15.0000.5000

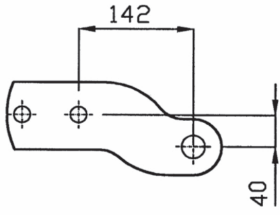

15.0000.5100

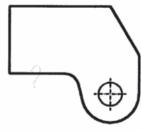

15.0000.5200

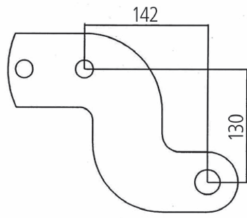

15.0000.5300

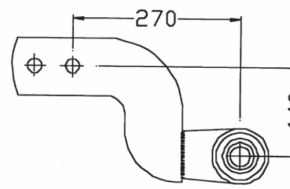

15.0000.5400

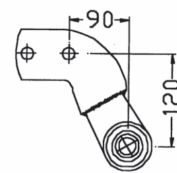

15.0000.5500

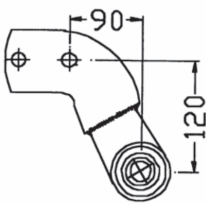

15.0000.5600

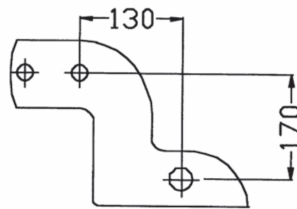

15.0000.5700

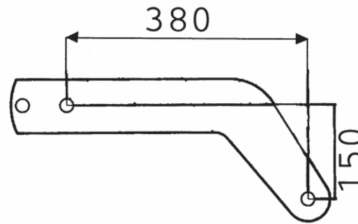

15.0000.5800

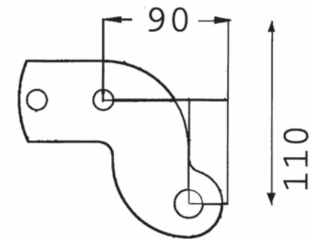

15.0000.5900

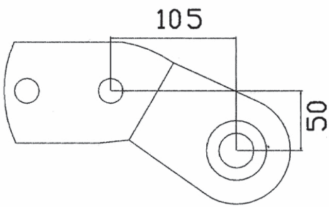

15.0000.6200

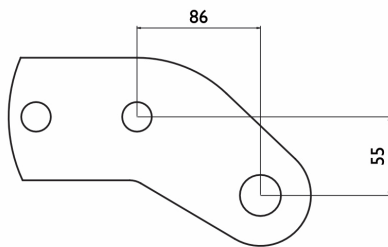

15.0000.6300

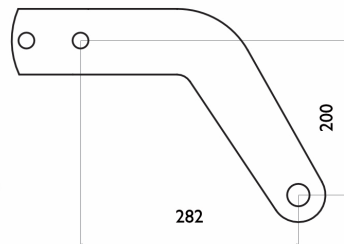

15.0000.6400

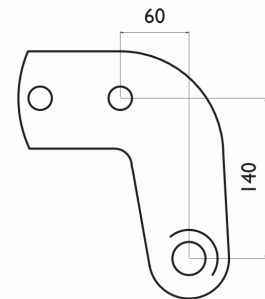

15.0000.6500

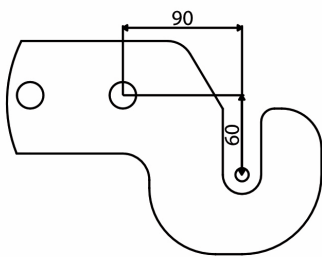

15.0000.6600

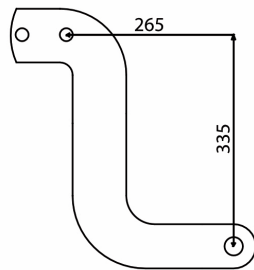

15.0000.6700

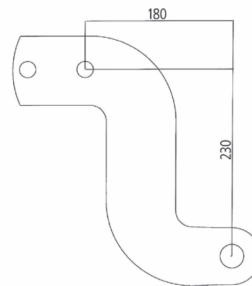

15.0000.6800

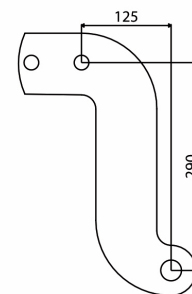

15.0000.6900

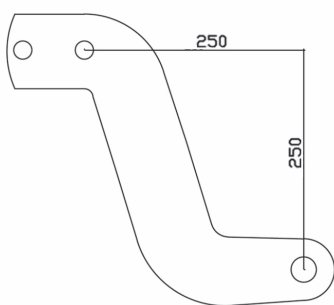

15.0000.7000

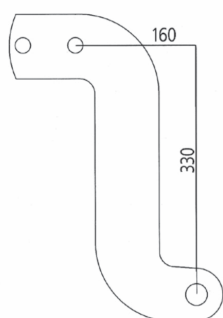

15.0000.7100

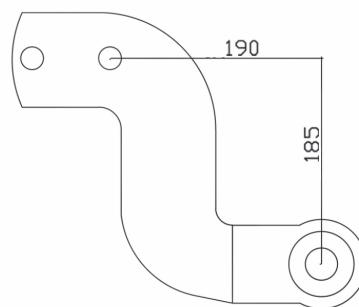

15.0000.7200

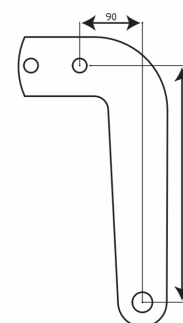

16.0000.0001

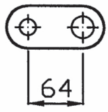

16.0000.0002

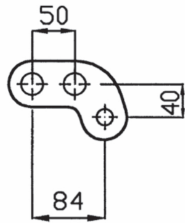

16.0000.0003

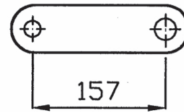

16.0000.0004

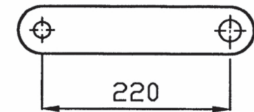

16.0000.0005

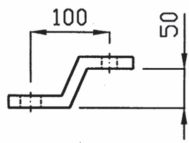

16.0000.0006

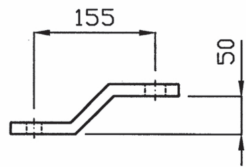

16.0000.0007

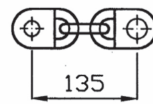

16.0000.0008

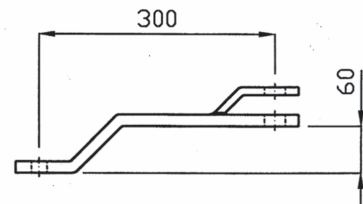

16.0000.0009

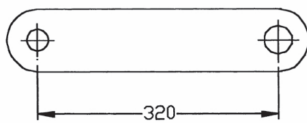

16.0000.0010

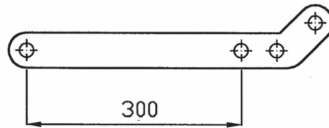

16.0000.0011

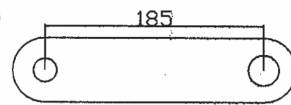

16.0000.0012

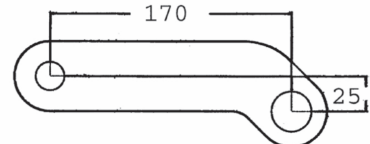

16.0000.0013

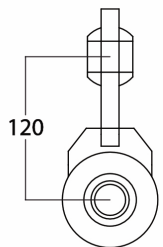

16.0000.0014

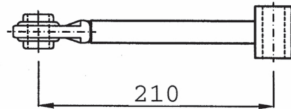

16.0000.0015

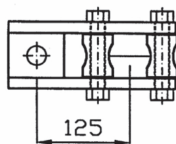

16.0000.0016

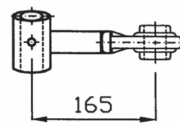

16.0000.0017

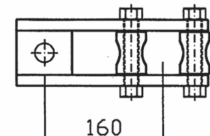

16.0000.0018

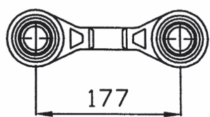

16.0000.0019

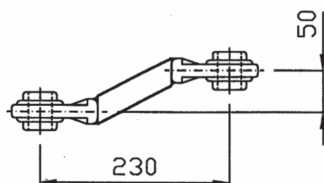

16.0000.0020



16.0000.0021

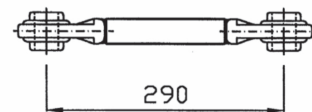

16.0000.0022

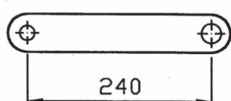

16.0000.0023

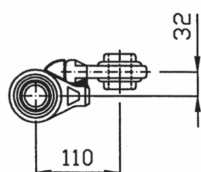

16.0000.0024

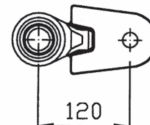

16.0000.0025

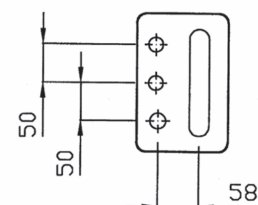

16.0000.0026

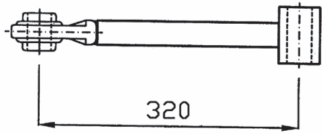

16.0000.0027

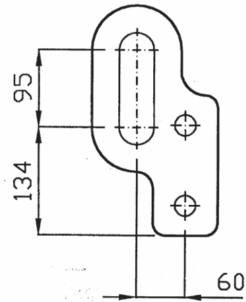

16.0000.0028

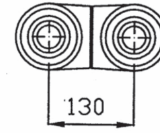

16.0000.0029

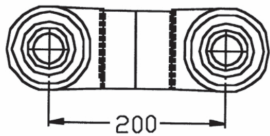

16.0000.0030

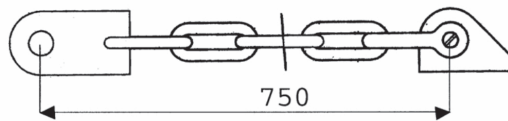

16.0000.0031

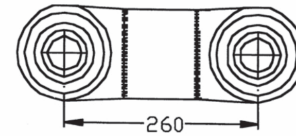

16.0000.0032

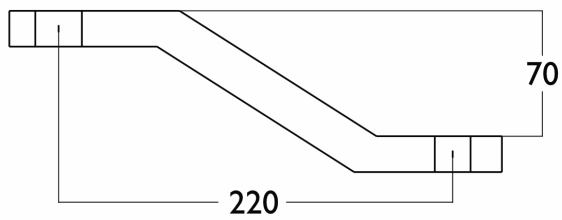

16.0000.0033

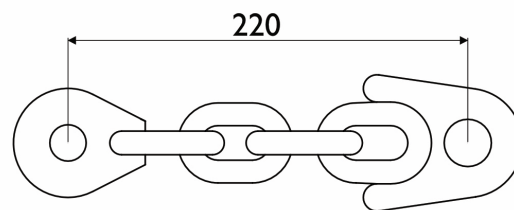

16.0000.0034

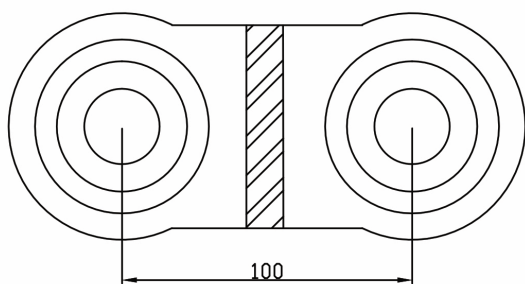

16.0000.0035

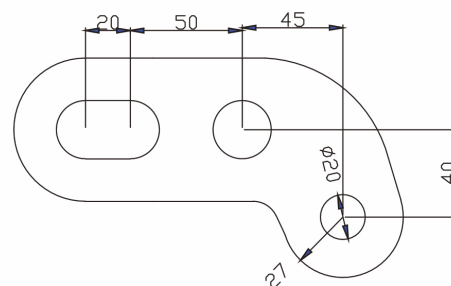

MÅLESKJEMA

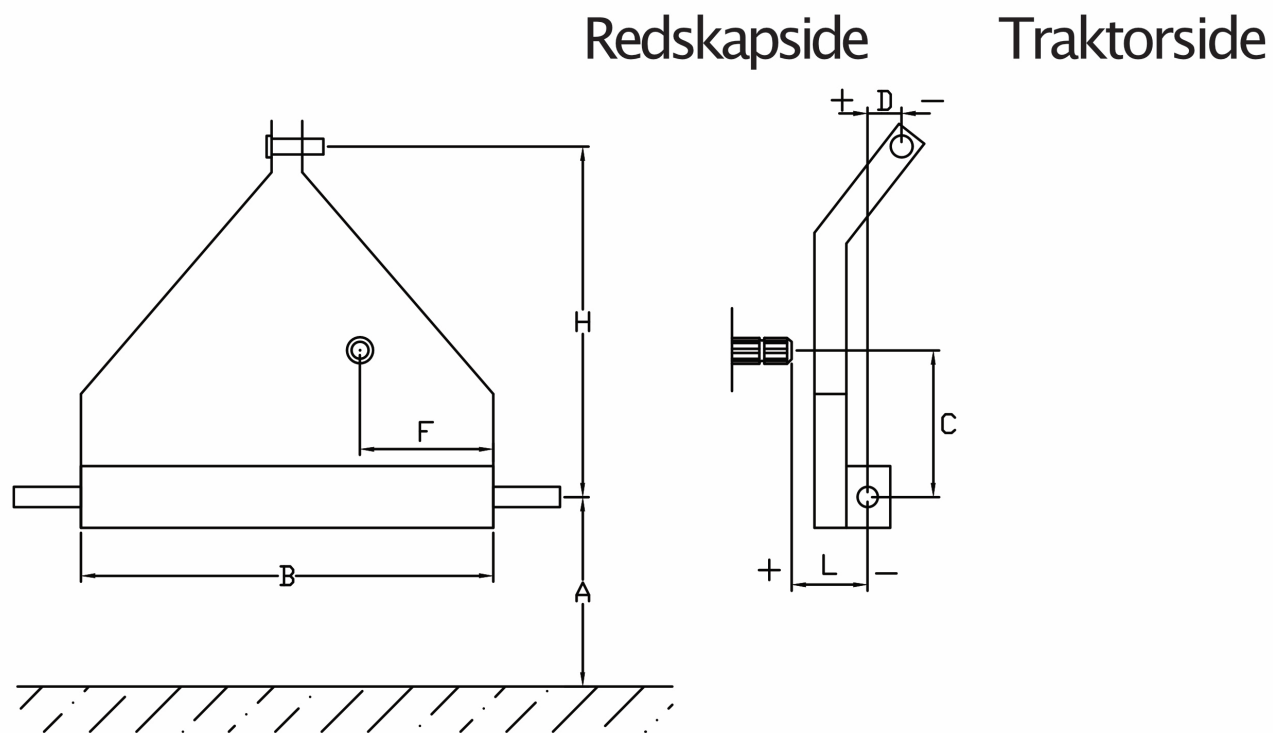

Redskapstype: Merke / modell nr :

Fyll inn riktig mål

A =

B =

C =

D =

F =

H =

L =

A = Avstand fra bakken til sentertrekkarmbolt
 B = Bredde indre mål tapper / gafler
 C = Avstand fra trekkarmfestet til senterPTO
 D = Toppstagfestet / trekkarmfestet ut av senter i forhold til hverandre
 F = Avstand fra indre mål trekkarmfestet til senterPTO
 H = Avstand fra trekkarmfestet til toppstagfestet
 L = Lengde fra sentertapp til fremste del av redskapet

Løse eller faste tapper?
 Kat I, II eller III trekkarm?



LYNG TRIANGEL AS

7120 Leksvik - Tlf 74854200 - post@lyng-triangel.no

www.lyng-triangel.no

TRIANGEL hurtigkobling

ISO-STANDARD NR. 11001-2



Helse - miljø - sikkerhet

Et godt og sikkert arbeidsmiljø reduserer mengden av skade og sykdom.

Dessuten bidrar et godt arbeidsmiljø til økt effektivitet. Med Triangel Hurtigkobling kan du bedre ditt arbeidsmiljø.

Triangel hurtigkobling gir deg

- samme koblingssystem foran og bak
- sikkert og hurtig redskapsskifte
- sikrere arbeidsmiljø uten tunge løft
- tilpasningsmuligheter for ethvert landbruksredskap med 3-punkt feste
- en mer effektiv hverdag



LYNG TRIANGEL AS

7120 Leksvik - Tlf. 74 85 42 00

e-post: post@lyng-triangel.no

www.lyng-triangel.no

Kontakt din forhandler for nærmere informasjon

FORHANDLER: